

BIODOM

- EESTI -

BIODOM C15

Kasutuse, hoolduse ja paigalduse juhend



**JUHISED KASUTAMISEKS,
HOOLDUSEKS JA
PAIGALDAMISEKS**

JUHENDID AHJU ÜHENDAMISEKS, KASUTAMISEKS JA HOOLDUSEKS

Biodom 27 (selles juhendis nimega Biodom) soojendusseadmeid (selles juhendis nimetatud ka „ahjudeks”) monteeritakse ja testitakse vastavalt Euroopa Komisjoni turvalisuse ja kasutamise nõuetele.

See juhend on mõeldud ahju kasutajatele, ahju paigaldajatele, töötajatele ning ahju hooldajatele, kes on välja toodud juhendi esilehel.

Kui teile jääb juhendis midagi arusaamatuks, siis võtke ühendust meie professionaalse klienditeenindusega või autoriseeritud teenuse keskusega. Seda tehestäpsustage alati lõigu number, millest te aru ei saanud.

Selle juhendi printimine, tõlkimine ja taastootmine on Biodomi poolt keelatud, mistõttu peate selleks enne Biodomilt luba küsima. Selles juhendis olevat tehnilist informatsiooni, pilte ja nõudeid ei tohi anda kolmandatele osapooltele.

HOIATUS:

TÄHTIS: Seadet tohivad elektrivõrku ühendada üksnes selleks kvalifitseeritud ja autoriseeritud inimesed, vastavalt olemasolevatele regulatsioonidele.

See seade ei ole mõeldud kasutamiseks inimestele (k.a lapsed), kellel on vähenenud füüsilised, motoorsed ja vaimsed võimed või inimestele, kellel ei ole teadmisi ega kogemusi, kui kõrval pole vastutavat inimest, kes tagaks nende turvalisuse.

KAHEKORDSE PÖLEMISE SÜSTEEM

Leek, mis tuleb ahjus pelleti õige põlemise tagajärjel, laseb ringlusesse sama palju süsihappegaasi (CO₂) kuieraldub puidu lagunemisel.

Süsihappegaasi (CO₂) hulk, mis on tekkinud põlemisel või taime lagunemisel, vastab süsihappegaasi (CO₂) hulgale, mida taim suudab keskkonnast võtta ja terve oma eluea jooksul muuta õhuks ja süsinikuks.

Taastumatute fossiilkütuste kasutamine (kivisüsi, nafta, gaas), vastupidiselt puidu põlemisega, vabastab atmosfääri suurtes kogustes süsihappegaasi (CO₂), mis on kogunenud miljoneid aastaid, põhjustades kasvuhooneefekti. Puidu kasutamine kütusena on seega keskkonnaga tasakaalus, kuna puit taastuva kütusena on loodusega ökoloogilises harmoonias.

Puhta põlemise printsiibi rakendamisel saavutame need eesmärgid, mistõttu on Biodom suunanud oma arendamist ja kogu tegevusi selle eesmärgi saavutamiseks.

Mida me peame puhtaks põlemiseks ja kuidas see töötab?

Põhilise õhu kontrollimine ja reguleerimine ning sekundaarse õhu lisamine põhjustab sekundaarset põlemist või nn. järelpõlemist, mis annab sekundaarse leegi, mis on iseloomu poolest kergem ja tugevam kui põhileek. Uue hapniku lisamine (läbi õhu) annab võimaluse põletada gaasi, mis ei ole täielikult põlenud. See suurendab silmnähtavalt termilist efektiivsust ja vähendab vingugaasi kahjulikke emissioone, kuna lõpetamata põlemist on vähendatud. Need on nende ahjude ja teiste Biodom-i toodete põhilised iseloomujooned

SISUKORD

1. HOIATUSED	6
2. TEHNILISED ANDMED	9
2.1 BIODOM C15 KESKKÜTTEKATLA MÕÖTMED.....	10
3. KASUTUSJUHENDI EESMÄRK	11
3.1 UUENDUSED	11
4. TOOTJA VASTUTUS	11
4.1 PÕHILISED ENNETAVAD NÕUTUD STANDARDID	11
4.2 PELLETI KESKKÜTTEKATLA TRANSPORT JA KÄSITLEMINE	12
4.3 PAIGALDAJA VASTUTUS	12
5. PAIGALDAMINE	12
5.1 ASETAMINE	13
5.2 SUITSUGAASIDE VÄLJATÕMME	15
5.3 KATUSEAUKUDE TIHENDAMINE JA DIAMEETER	17
5.4 ÕHU SISSELAASE	17
5.5 ELEKTRILINE ÜHENDUS.....	18
6. KESKKÜTTEKATLA KÄIKU ANDMINE	19
7. TURVAHOIATUSED	19
7.1 TURVAHOIATUSED HOOLDUSMEESKONNALE	19
7.2 TURVAHOIATUSED KASUTAJATELE.....	20
8. JUHISED TURVALISEKS SÜÜTAMISEKS JA KESKKÜTTEKATLA PUHASTAMISEKS	21
8.1 KESKKÜTTEKATLA REGULAARNE HOOLDUS JA PUHASTAMINE.....	21
8.2 KONTROLL JA OSAD, MIS ON VAJALIKUD HOOLDUSEKS	22
8.3 LISAHOOLDUS	23
9. TÄHTIS TURVAINFORMATSIOON	23
10. PELLETI KVALITEET ON VÄGA TÄHTIS	23
10.1 PELLETIME HOIUSTAMINE.....	24
11. NUPPUDE KIRJELDUS JA KASUTAMINE	24
11.1 KESKKÜTTEKATLA TÖÖTAMISE AJAL	27
11.2 KESKKÜTTEKATLA VÄLJALÜLITAMINE	27
11.3 KESKKÜTTEKATLA AKTIVEERIMINE	27
11.4 AJAPROGRAMMI SEADISTUS.....	27
11.5 EKRAANI MÄRGISED JA SÕNUMID	29
12. MENÜÜ	31
13. ALARMI OLEKUD	39
14. INFORMATSIOON KESKKÜTTEKATLA HÄVITAMISE JA SELLEST VABANEMISE KOHTA .	40
15. GARANTII TINGIMUSED	41
16. JUHISED ESIMESEKS KÄIVITAMISEKS	43

1. HOIATUSED



TÄHELEPANU

PANGE KÕIK PAKENDID LASTE KÄEULATUSEST KAUGEMALE. KOTI, FOOLIUMI, POLÜSTÜREENI VALESTI KASUTAMISEGAKAASNEBLÄMBUMISOHT



TÄHELEPANU

Suitsugaasi väljavool EI TOHI OLLA ÜHENDATUD:

- Õhuvahetussüsteemidega (õhupuhastid, ventilaatorid, jne.).
 - Ventilatsioonilõõri
-



TÄHELEPANU

Siibrite paigaldamine on keelatud!

Lõõri ühendus Ø 80 mm pelleti keskküttekastlast suitsulõõrini peab olema:

- mitte rohkem kui 5 m pikk (pikemate ühenduste korral peavad ühenduslõõri mõõtmed suurenema kuni Ø 130 mm);
 - iga 90° liide vajab 1 m lühemat lõõriühendust;
 - iga liide peab olema ustega, et neid saaks puhastada; torude vahelised ühendused tuleb tihendada
-



TÄHELEPANU

Kui väljalaskesüsteemis on liiga palju takistusi (palju liiteid, vale paigaldus, kitsaskohad jne), siis suitsugaasi väljalase ei ole võimalik. Seega ühendustorud ja liited peavad olema suurema diameetriga – Ø 130 mm. Kui lõõr ei taga piisavat suitsugaasi väljalaset, siis võib see valesti töötada ja lisaks võib BIODOM-i keskküttekatla alarm tööle hakata. Soovitav on lasta eksperdil vaadata lõõri olukorda enne BIODOM keskküttekatla paigaldamist.



TÄHELEPANU

Ärge kunagi lülitage keskküttekatelt välja, juhul pistikust tõmmates, kui keskküttekatlas on veel tuli sees. See võib kahjustada keskküttekatelt ja tõsiselt ohustada selle töötamist



TÄHELEPANU

Suitsugaaside väljalase peab olema maandatud, vastavalt kehtivatele õigusaktidele. (Maandus on nõutud seadusega). Maandus peab olema põlemisseadmest eraldiseisev.



TÄHELEPANU

Kui keskküttekatla paigaldus on lõpetatud, on kohustuslik mõõta suitsugaasi emissioone.



TÄHELEPANU

Pelleti keskküttekatel töötab, luues põlemiskambris negatiivse rõhu. Seega peate tagama, et suitsugaaside väljalase oleks termiliselt tihendatud. Esimesel käivitamisel (minimaalne keskküttekatla töötamisaeg – 1 tund) värv aurustub, tekitades ebameeldivat lõhna, mistõttu tuleks hiljem ruumi tuulutada.



TÄHELEPANU

PELLETI KESKKÜTTEKATLATÖÖTAMISEAJALON LASTEL KEELATUD TULLA SELLE LÄHEDALE VÕI SELLEGA MÄNGIDA!



TÄHELEPANU

Vaadake, et põlemiskambri ääre all olev hermeetiline köis ei oleks kahjustatud. Kui hermeetiline köis on kahjustatud, siis võtke ühendust volitatud esindajaga.



TÄHELEPANU

Enne puhastamist tehke kindlaks, et pelleti keskküttekatel ja tuhk on jahtunud.



TÄHELEPANU

Tulekahju korral suitsulööris tuleb teavitada koheselt päästeametit – HELISTA 112!.

**TÄHELEPANU**

Keskküttekatla töötamise ja turvalisuse tagamiseks on keelatud kasutada muid küttematerjale peale pelleti.

**TÄHELEPANU**

Ärge kasutage keskküttekatelt põletusseadmena.

**TÄHELEPANU**

Seljavaevustega inimesed ja rasedad naised ei tohiks pelletikotte tõsta.

**TÄHELEPANU**

Tootja ei ole mingil juhul vastutav halva kvaliteediga pelletite kasutamisel tekkinud kahjustuste ning keskküttekatla halva töövõime eest, kui kasutatud on halva kvaliteediga pelleteid.

**TÄHELEPANU**

Pelletid peavad olema vastavuses DIN 51731, DIN plus, Ö-norm M-7135 või sarnase Euroopa standardiga.

**TÄHELEPANU**

PELLETEID EI TOHI HOIUSTADA KESKKÜTTEKATLA LÄHEDAL. Hoidke need vähemalt 50 cm kaugusel.

2. TEHNILISED ANDMED

	Minimaalne	Nominaalne
Soojusenergia	4,97 kW	17,13 kW
Kasutegur	90,6 %	93,83 %
Pelleti kasutus ühes tunnis	1,13 kg/h	3,77 kg/h
Põlemisaeg 1 konteineri täitumisel (umbes)	39,8 h	12 h
Suitsugaasi keskmine temperatuur	58 °C	117,1 °C
Suitsugaasi massivool	0,0039	0,0084
Kütus	Pelletid A1, A2	
Keskküttekatla klass vastavalt EN 303-5:2012	5	
Lõõri ühendus	Ø80 mm	
Keskküttekatla veemaht	42 l	
Keskküttekatla vee temperatuur	65 °C – 80 °C	
Suurim keskküttekatla vee temperatuur	90 °C	
Minimaalne väljatuleva vee temperatuur	50 °C	
Maksimaalne lubatud töö rõhk	2,5 bari	
Keskküttekatla takistus $\Delta T = 20$ °C	32 mbari	
Põlemiskambri maht	30,6 l	
Kaal	220 kg	
Pelleti konteiner	~ 55 kg	
Lõõri tõmme	0,10 ((± 0,05) mbari	
Pinge	220 V	
Voolutugevus maksimaalsel elektrilisel keskküttekatla kasutamisel	1,80 A	
sagedus	50 Hz	
Maksimaalne voolukasutus keskküttekatla töötamisel	98,91 W	
Maksimaalne voolukasutus keskküttekatla käivitamisel	293 W	
Turvalisustase	IP20	
Keskküttekatel töötab kahe ventilaatoriga		
Keskküttekatel töötab negatiivse rõhu põlemise viisil		
Keskküttekatel töötab kondenseerumiseta		

Heli ei ületa 60 dB

Vingugaasi emissioon 13% O₂

40,49  /  

OGC emissioonid 13% O₂

2,6  /  

Tuhk 13% O₂

12,6  /  

2.1 BIODOM C15 KESKKÜTTEKATLA MÕÖTMED

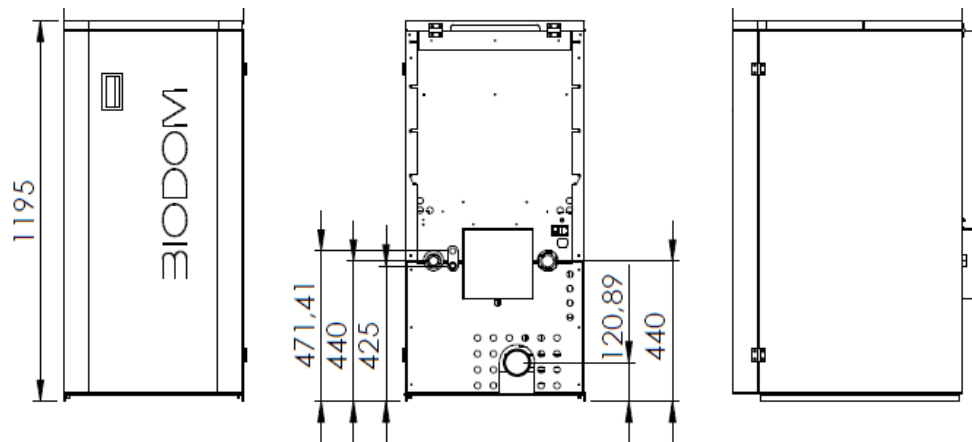

3. KASUTUSJUHENDI EESMÄRK

Kasutusjuhendi eesmärk on tkindlustada, et kasutaja võtab arvesse kõiki mõõtmeid ja valmistab ette kõik nõutud seadmed, et tagada põlemisseadme turvaline ja õige kasutamine.

3.1 UUENDUSED

Need juhendid näitavad just tootmisest tulnud keskküttekatla olukorda.

Juhendid ei ole mõeldud toodetele, mis on juba turul olemas vastava tehnilise dokumentatsiooniga ning neid ei saa pidada piisavaks või adekvaatseks pärast muutmist, kohandamist või uutel toodetel uute tehnoloogiate kasutamist.

Selle brošüüri sisu tuleb hoolikalt läbi lugeda ja seda järgida. Selle brošüüri kogu informatsioon on vajalik õigeks keskküttekatla paigaldamiseks, kasutamiseks ja hooldamiseks.

Juhised tuleb hoiustada hoolikalt ja turvaliselt. Kasutusjuhend, hooldus- ja paigaldusjuhend on pelleti keskküttekatla osa.

Kui pelleti keskküttekatel vahetab omanikku, siis peab järgmine omanik keskküttekatla kaasa saama kasutusjuhendi.

Kui juhendid kaovad, siis paluge tootjalt, edasimüüjalt või parandajalt uut kasutusjuhendit.

4. TOOTJA VASTUTUS

Selle juhendi väljastamise juures keeldub Biodom kõikidest tsiviil- või kriminaalvastutustest, otsestest või kaudsetest, mis tulenevad:

- õnnetustest, kui on jäätud täitmata selle juhendi standardeid ja nõudeid;
- õnnetustest, kui kasutaja on kasutanud seadet keelatud viisil või valesti;
- õnnetustest, kui Biodom ei ole autoriseerinud tehtud muudatusi ja parandusi;
- halvast hooldusest;
- ettenägematutest sündmustest;
- õnnetustest, mida põhjustab valede või mitteoriginaalsete

varuosade kasutamine. Paigaldaja on vastutav paigaldamise eest.

4.1 PÕHILISED ENNETAVAD NÕUTUD STANDARDID

Toode Biodom C15 on toodetud vastavalt järgnevatele standarditele: MASINATÖÖSTUSE

EK DIREKTIIV (2006/42/EC);

MADALPINGE SEADE EK DIRKETIIV (2014/35/EC);

ELEKTROMAGNETILISE SOBIVUSE EK DIREKTIIV (2014/30/EC);

Ühtlustatud standardid:

- EN 303-5:2012
- EN 60335-1:2012+A11:2014
- EN 6100-6-3:2007+A1:2011
- EN ISO 12100:2010
- EN 60335-2-102:2006+A1:2010
- EN 60204-1:2006+A1:2009
- EN 60529:1992+A2:2013

4.2 PELLETI KESKKÜTTEKATLA TRANSPORT JA KÄSITLEMINE

Keskküttekatla liigutamisel hoidke silma peal oma turvalisusel.

Enne keskküttekatla transportimist ja käsitlemist, mis tuleb teha täiesti turvaliselt, tagage, et transpordiseadme tõstevõime on piisav. Vältige keskküttekatla äkilist ja/või järsku liigutamist.

4.3 PAIGALDAJA VASTUTUS

Paigaldaja vastutus on kontrollida paigalduse ja torustiku adekvaatsust, tagada põlemisõhu sisselase, tagada piisav vahemaa ja kõik muud lahendused, mida on vaja pelleti keskküttekatla paigaldamiseks. Paigaldaja vastutus on tagada keskküttekatla paigalduskohas kohalike seadusaktidega vastavuses olemine.

Pelleti keskküttekatla kasutamine peab vastama juhiste, mis on kirjas kasutusjuhendis, hooldus- ja paigaldusjuhisele ning turvastandarditele, mis on täpsustatud keskküttekatla paigaldamise kohas kehtivate kohalike õigusaktide poolt.

Standard UNI 10683 määrab paigaldaja kohustused. Paigaldaja peab kontrollima:

- seadme tüüpi, mida paigaldatakse;
- piisavalt suure ruumi olemasolu seadme paigaldamiseks, milles kajastub minimaalne nõutud ruum, kuhu keskküttekatelt võib paigaldada;
- tootja juhiseid kütteseadme kohta, seoses suitsugaasi väljalaskeava nõuetega;
- suitsulõõri sisemist diameetrit, materjali, millest see tehtud on, selle sirgust, tasasust ja takistuste olemasolu;
- suitsulõõri kõrgust ja vajadusel vertikaalset pikendust;
- suitsulõõri katte vastupidavust ja sobilikkust;
- välise õhusisselaske võimalust;
- võimalust kasutada generaatorit samaaegselt teiste seadmetega ühendamiseks .

Kui kõik ülalolevad kontrollid on positiivsed, siis võite jätkata paigaldamisega. Jälgige hoolikalt tootja poolt antud juhiseid ning õigusaktide turvalisuse ja tuleohutuse standardeid.

Pärast esimest keskküttekatla käivitamist, teostage minimaalselt 30-minutiline test, et kontrollida kõiki esitatud nõudmisi.

Kui paigaldamine on lõpetatud, peab paigaldaja kliendile tagama::

- tootja kasutus-, hooldus- ja paigaldusjuhendi (kui pole seadmega kaasas);
- nõutud dokumendid, mis on vastavuses õigusaktide standarditega;
- õpetuse, kuidas seadet kasutada, hooldada ja puhastada.

5. PAIGALDAMINE

Paigaldusruumi vastutus asetseb täielikult kliendil.

Enne paigaldusega alustamist peab paigaldaja järgima kõiki nõutud juriidilisi turvastandardeid, eriti:

- Kontrollima norme, et keskküttekatla paigaldus vastaks kohalikele, riiklikele ja Euroopa normidele
- Võtma arvesse selles dokumendis esitatud nõudeid
- Kontrollima, et korsten ja õhu sisselase oleksid vastavuses paigalduse tüübiga
- Ärge looge ajutisi elektrilisi ühendusi, kasutades ebasobilikke kaableid

- Kontrollima elektrisüsteemi maandust
- Alati kasutama individuaalseid turvaseadmeid ja nõutud ohutusseadmeid
- Alati jätma piisavalt ruumi hooldustöödeks
- Paigaldaja peab kaasama vastava pädevusega isiku ühendamaks kütteseadet korstnaga Teostama suitsugaasi väljalaske mõõtmisi pärast paigalduse lõpetamist.

5.1 ASETAMINE

Soovitav on eemaldada pelleti keskküttekatla pakend alles siis, kui see on paigalduse kohas.

Kui lähedal olevad seinad ja/või põrand on tehtud materjalist, mis ei ole kuumakindlad, siis peab kasutama sobilikku kaitset, isoleerivaid, mittesüttivaid materjale.

Tuleohtlikust materjalist põranda kaitsmiseks soovitame keskküttekatla alla paigaldada metallplaadi paksusega 3-4 mm, mis ulatub keskküttekatla esiosast välja vähemalt 40 cm.

Pelleti keskküttekatel peab olema paigaldatud vastavalt joonisle, mis määrab kauguse seintest (**pilt 1**).

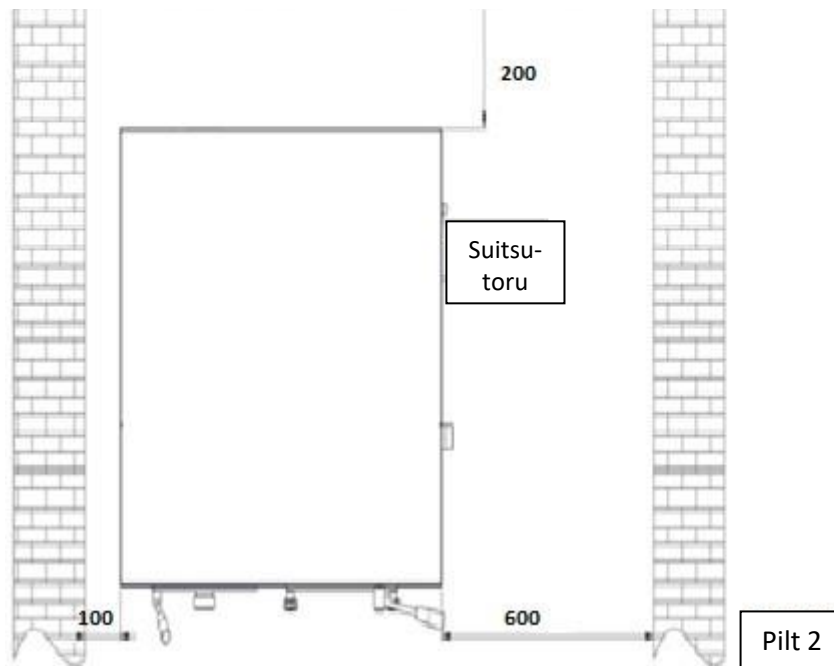

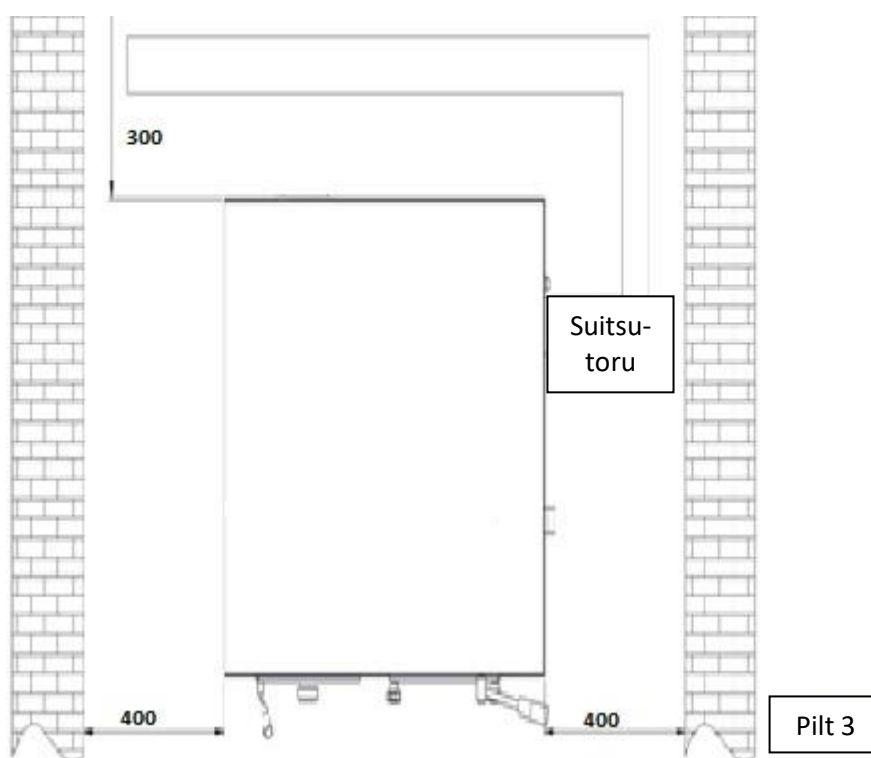
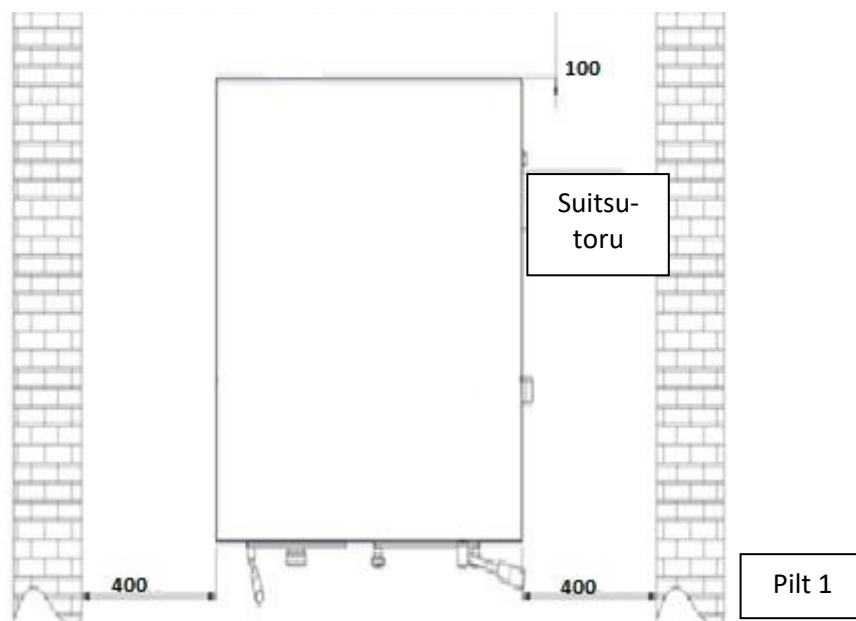

Pilt 1: Minimaalne keskküttekatlakaugus seintest (pealtvaates)

Kui pelleti keskküttekatel on paigaldatud katlaruumi, kus on teised seadmed, mis viivad õhu välja (teised keskküttekatlad, imemisventilaatorid jne.), siis tehke kindlaks, et õhu sisselaske maht oleks piisav põlemisseadme turvaliseks kasutamiseks.

Kui suitsukanal läbib lage, siis peab see olema korralikult isoleeritud, kasutades mittesüttivat membraanist isoleerivat materjali.

Kui pelleti keskküttekatel on paigaldatud, siis peab selle tugijalgadele loodi panema (horisontaalne paigutamine).

Pelleti keskküttekatla suitsugaasi väljatõmbe süsteem töötab keskküttekatlas negatiivse rõhu põhimõttel ja lõõri ühendustoru \varnothing 80 mm vaevu tajutaval rõhul. Väga tähtis on, et suitsugaasi väljatõmme oleks tihendatud.

Ruumi paigutust ja struktuuri, kuhu korsten paigaldatakse, peab analüüsima. Kui korsten ja/või ühenduslõõr läbib seinu ja/või katust, tuleb see õigesti paigaldada, vastavalt tuleohutuse turvastandarditele.

Paigaldamisel tagage, et ruumis oleks põlemiseks piisavalt õhku. Kui BIODOM-i keskküttekatal pole piisavalt hapnikku/õhku, kuvab keskküttekatel alarmteate. Väline välise õhu toide või sisselase vajab vähemalt 110 mm diameetriga toru, mille maksimaalne pikkus on 10 m. Kõik 90° liited vajavad liini pikkusest 1 m mahaarvamist. Kui õhutoide on pikem, peab õhu sisselaske toru diameetrit suurendama. Kui fassaadil on võrk, peab tõmbeava olema vähemalt 100cm² või suurem.

Seade töötab vahemikus 220 V – 50 Hz. Tehke kindlaks, et elektrikaablid ei oleks keskküttekatla all, et need oleks kuumadest pindadest kaugemal ega puutuks kokku teravate osadega, mis võivad neid kahjustada. Kui pelleti keskküttekatal on elektriline ülekoormus, siis elektriliste komponentide eluiga väheneb.

5.2 SUITSUGAASIDE VÄLJATÕMME

Suitsugaaside tõmbe loomine küttekolletes peab olema vastavuses õigusaktidega. Suitsugaaside torusid ei tohi ühendada teiste väljalasketorude ega põlemisseadmetega (**pilt 2**). Keelatud on luua küttekollete suitsugaasi tõmme suletud ja/või poolsuletud ruumides, nt. garaažis, kitsas koridoris või esikus, tunnelites või muudes sarnastes kohtades. Kui lõõriühendus ei ole sobilik, siis tuleb rakendada meetmeid vastavalt eelnevalt pakutud nõuetele (punkt 3.1).

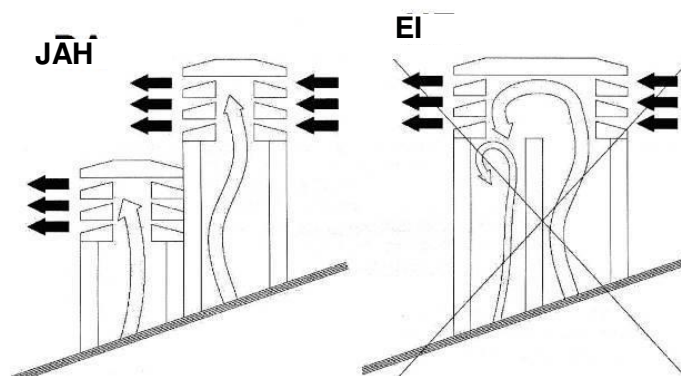

Pilt 2

Lõõritoru mõõtmed ja materjal peavad vastama standarditele UNI 9615-9731, UNI 10683 - EN1856-1. Halvas olukorras ja/või ebasobilikest materjalidest (asbest, karedate ja poorsete pindadega tsingitud metall-leht jne.) tehtud lõõritorud on seaduse poolt keelatud ning kahjustavad keskküttekatla tööd.

Suitsu saab välja tõmmata läbi tavalise suitsutoru (vaata pilti allpool), kui järgnevad reeglid on täidetud:

- Kontrollige suitsutoru hoolduse olukorda. Õigeks hoolduseks ja/või taastamiseks võtke ühendust korstnapühkimise teenusega.
- Suitsugaaside väljatõmmet saab ühendada otse suitsutoruga ainult siis, kui sellel on maksimaalsed mõõtmed 20 x 20 cm või 20 cm suurune diameeter ning uurimisauk.
- Kui telliskorstna lõõr on suurte mõõtmetega, peab selle sisse paigaldama roostevabast terasest toru (nõutud diameetriga) koos õige isolatsiooniga..
- Tehke kindlaks, et suitsutoru ühendus on õigesti tihendatud.
- Vältige kokkupuudet süttivate materjalidega (nagu saepuru) ning isoleerige need alati vajaduse korral tulekindlate materjalidega.

Kui kasutate keskküttekatla ja suitsutoru vahel ühendust, on kohustuslik kasutada puhastusustega liiteid (**pilt 3**). Puhastusustega liited annavad võimaluse puhastada ilma torusid lahti võtmata. Lõõriühenduse väljalaskeava aurud on väikse surve all. Seega on kohustuslik kontrollida, et tuha puhastamise kate on hermeetiliselt suletud ning jääb suletuks ka pärast igat puhastust. Pange see uuesti õigesti kokku ja kontrollige tihendi olukorda.



Pilt 3: Puhastusavaga pölv

Torudevahelisi ühendusi peab alati tegema isase ühendusega, mis on keeratud ülespoole (**pilt 4**).

Soovitav on hoiduda horisontaalsetest ühendustest torudest lõõrini. Kui see pole aga võimalik, tuleks vältida torude paigaldamist allapoole suunatud nurga alla, vaid paigaldada need vähemalt 5 % ülespoole suunatud nurga all (**pilt 5**). Torude horisontaalne paigaldus ei tohi ületada pikkuselt 2 m.

Pelleti keskküttekatla torusid pole soovitatav ühendada otse lõõri horisontaalse toruga, mis on pikem kui 1 m.

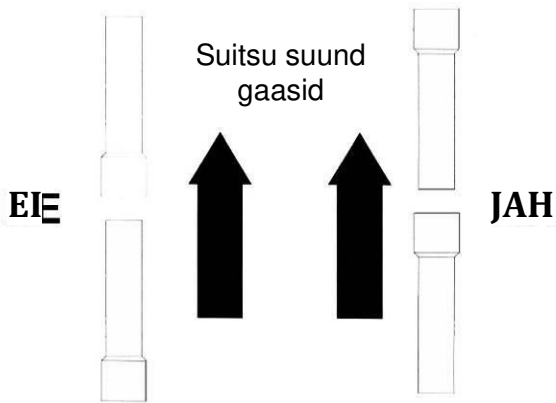

Pilt 4

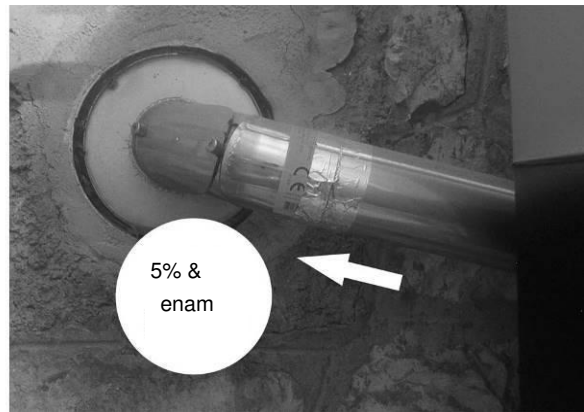

Pilt 5

5.3 KATUSEAUKUDE TIHENDAMINE JA DIAAMEETER

Kui keskküttekatla koht on kindlaks tehtud, tuleb teha suitsutorude auk. See muutub vastavalt paigalduse tüübile, suitsutorude diameetrile ja seina või katuse tüübile, millest see läbi suunatakse. Isoleerimisel peab kasutama mineraalset materjali (kivivill), mille nominaaltihedus on suurem kui 100 kg/m³.

Parim tõmme sõltub lõõritorst, mis peab olema vaba takistustest, nagu kitsaskohad ja/või erinevad liitühendused. Liide peab olema vähemalt 30°, 45° ja 90° nurga all. 90° nurga all olevad liited peavad olema tehtud kolmest osast (**pilt 6**).

Igal juhul on soovituslik paigaldada algne vertikaalne sirgtoru, mille pikkus on 1,5 meetrit, et tagada õige suitsugaasi väljatõmme.

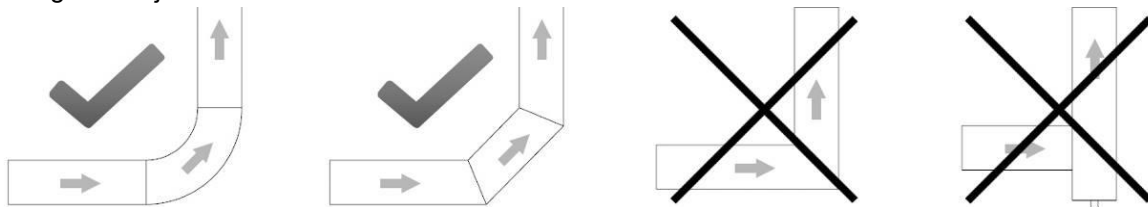

Pilt 6

5.4 ÕHU SISSELASE

Keskkonnast tulevat õigeks põlemiseks vajalikku õhku peab värskendama uue õhuga, mis tuleb läbi seinavause, keskküttekatla ruumi uste ava või akna. See tagab õige põlemise ja õige keskküttekatla töö.

Värske õhu sisselaske ava peab olema paigaldatud koos vihma- tuule- ja putukakaitsega. Auk tuleb teha ruumi välisseinale, kuhu keskküttekatel paigaldatakse.

Standard UNI 10683 keelab õhku võtta ruumist, kus on süttivad materjalid või esineb tuleoht.

Kui ruumis on teised põlemisseadmed, peab olema tagatud piisav õhuhulk, mida on vaja kõikide põlemisseadmete õigeks põlemiseks, samuti tuleb pidada meeles keskküttekatla ruumis kõikide juba paigaldatud ventilatsioonüsteemide tehnilisi omadusi.

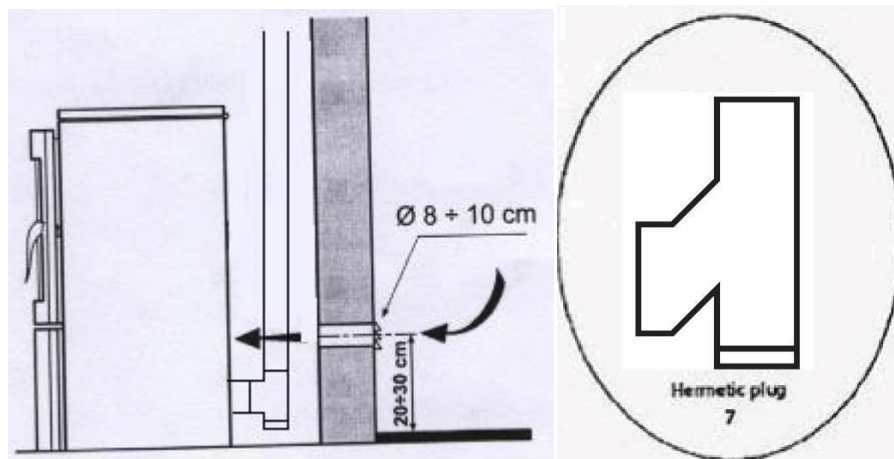

Pilt 7

5.5 ELEKTRILINE ÜHENDUS

Põlemisseade tuleb ühendada elektrivõrku. Meie pelleti keskküttekatalad on varustatud keskmistel temperatuuridel juures kasutatava toitekaabliga. Kui toitekaabel on kahjustatud ja see tuleb välja vahetada, võtke ühendust meie meeskonnaga.

Enne elektriühenduste tegemist, tehke kindlaks, et:

- Elektrijuhtmete omadused vastavad andmetele, mis on kirjas põlemisseadmel.
- **Suitsugaaside väljalase on maandatud vastavalt regulatsioonidele ja kohalikele õigusaktidele. (Maandamine on seaduse poolt nõutud).**
- **Toitekaabel ei tohi kunagi olla rohkem kui 80 °C keskkonna temperatuurist.** Kui te tahate ühendada keskküttekatelt otse elektrivõrku, siis peate paigaldama bipolaarse lüliti, mille minimaalne kaugus kontaktist on 3 mm ja mis sobib nõutud elektrilise pingega ning on vastavuses õigusaktidega. Bipolaarne lüliti peab olema alati ligipääsetav, isegi kui keskküttekatel on paigaldatud.

Elektriline ühendus

Pelleti keskküttekatel peab olema ühendatud elektrivõrku. Toitekaabel on 3 m pikk, valge ja märgistatud „220 V“ märgisega. Teine ühenduskaabel on mõeldud pumbaühenduseks, see on must ja märgistatud „Pump“ märgistusega.

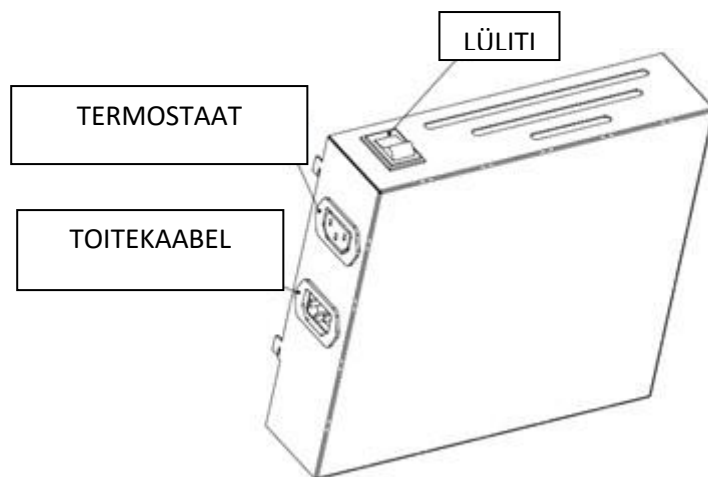

Pilt 8

Kui volukaabel on kahjustatud, siis tuleb see välja vahetada. Kaabli võib välja vahetada üksnes selleks volitatud inimene.

Elektriühendus peab olema ligipääsetav isegi pärast keskküttekatla paigaldamist.

6. KESKKÜTTEKATLA KÄIKU ANDMINE

Keskküttekatla esmast käivitust võib teostada ainult tootja poolt volitatud tehnik, vastasel juhul on garantiitingimusi rikutud.

INIMESTE, LOOMADE JA OMANDI TURVALISUSE JUHISED

Me soovime teavitada paigaldajat mõnest üldisest juhiseist, mida peab täitma, et keskküttekatelt õigesti paigaldada. Siin toodud standardid pole esitatud täies mahus; detailsemat informatsiooni on võimalik lugeda ülejäänud kasutuse, hoolduse ja paigalduse juhendist.

- Ühendage pelleti keskküttekatel elektrivõrku;
- Ärge lubage lapsi ega loomi keskküttekatla lähedale;
- Kasutage ainult kvaliteetseid pelleteid, mitte muud tüüpi kütuseid;
- Teavitage kõiki kasutajaid võimalikest riskidest ja ohtudest ning õpetage neid keskküttekatelt kasutama;
- Kui keskküttekatel on paigaldatud puitpõrandale, siis on soovitatav kaitsta põrandat vastavalt regulatsioonidele.

7. TURVAHOIATUSED

7.1 TURVAHOIATUSED HOOLDUSMEESKONNALE

Lisaks üldistele turvaregulatsioonidele peab hooldusmeeskond teadma ka järgnevat:

- Alati kasutage turvaseadmeid ja individuaalseid ohutusseadmeid vastavalt direktiivile 89/391/EEC;
- Alati ühendage seade vooluvõrgust lahti, kui hakkate seadme kallal töötama;

- Kasutage alati sobivaid tööriistu;
- Enne töö alustamist tagage, et keskküttekatel ning selle sees olev tuhk on jahtunud, eriti enne selle katsumist;
- **PELLETI KESKKÜTTEKATEL EI OLE KASUTUSKÕLBLIK JUHUL, KUI ISEGI ÜHEL TURVASEADMEL ON VIGA, SEE ON VALESTI PARANDATUD VÕI EI TÖÖTA!**
- Ärge tehke mingeid muudatusi mitte mingitel põhjustel, välja arvatud need, mis on lubatud ja/või kinnitatud tootja või selleks volitatud inimese poolt.
- Alati kasutage originaalseid varuosi. Ärge oodake, et keskküttekatla komponendid täiesti ära kuluvad, enne kui need välja vahetate. Kulunud osa välja vahetamine enne riket aitab ära hoida vigastusi, mille põhjustavad komponendi järsk rike, mis võib tõsiselt ohustada inimesi ja/või nende omandit.

Tuha puhastamisel puhastage ka põlemiskonteiner ja selle alune ruum.

7.2 TURVAHOIATUSED KASUTAJATELE

Ruum, kuhu pelleti keskküttekatel paigutatakse peab olema vastavuses kohalike, riiklike ja Euroopa direktiividega.

Pelleti keskküttekatel on põlemisseade ning keskküttekatla välised pinnad võivad töötamisel minna kuumaks.

Pelleti keskküttekatel on toodetud eksklusiivselt puitpelletite põletamiseks (diameetrilt 6-8 mm ja pikkuselt 30 mm pelletid, mille maksimaalne niiskus on kuni 10%) või A1 kütuse (puitpelletid) jaoks, mis on vastavuses standardiga EN 14961-2.

Põlemisseadme kasutamisel on soovitatav järgida järgnevat:

- kui keskküttekatel töötab, siis ÄRGE minge selle lähedale ega katsuge põlemiskambri uksi, kuna on PÕLETUSOHT
- kui keskküttekatel töötab, siis ÄRGE minge selle lähedale ega katsuge lõõriühendust, kuna on PÕLETUSOHT
- kui keskküttekatel töötab, siis ÄRGE puhastage põlemisseadet
- kui keskküttekatel töötab, siis ärge avage põlemiskambri uksi, kuna katel töötab õigesti ainult siis kui ukSED on hermeetiliselt suletud (kui avate töötamise ajal ukSED, siis rakendub alarm)
- kui keskküttekatel töötab, siis ÄRGE eemaldage tuhka
- ÄRGE lubage lastel ja loomadadel minna keskküttekatla lähedale
- PIDAGE KINNI SELLES DOKUMENDIS ESITATUD NÕUETEST

Keskküttekatla õigeks kasutamiseks peate tähelepanu pöörama ka järgmistele juhistele:

- Kasutage ainult ja eksklusiivselt keskküttekatla tootja poolt soovitatud kütust;
- Järgige hoolduse juhiseid;
- Puhastage keskküttekatla põlemiskamber pärast iga pelleti konteineri kasutamist (3-14 päeva, kui pelleti keskküttekatel ja tuhk on jahtunud);
- ÄRGE kasutage pelleti keskküttekatelt juhul, kui töötamisel on rike või teised muutused, imelikud hääled ja/või kahtlustatavad vead ning võtke KOHESELT ühendust volitatud esindajaga;
- ÄRGE valage vett keskküttekatla peale ega kustutage põlemiskambris olevat tuld veega;
- ÄRGE toetuge keskküttekatla peale, kuna see võib olla ebastabiilne ja ümber kukkuda;
- ÄRGE kasutage keskküttekatelt toe- või kinnitusesemena. Ärge jätke konteineri katet avatuks;
- ÄRGE katsuge töötamisel keskküttekatla värvitud pinda;
- ÄRGE kasutage pelleti keskküttekatlas puitu ega kivisüsi, kasutage ainult järgnevatel omadustega pelletideid:

- mõõtmed: diameeter 6 mm,
- maksimaalne pikkus: 30 mm,
- niiskussisaldus: kuni 10 %,
- põlemisväärtus: minimaalselt 16.9 MJ/kg või 4,7 kWh/kg,
- tuhasisaldus: alla 0,7 %
- ÄRGE kasutage keskküttekatel põletusseadmena;
- Tagage alati maksimaalne turvalisus.

8. JUHISED TURVALISEKS SÜÜTAMISEKS JA KESKKÜTTEKATLA PUHASTAMISEKS

ÄRGE kunagi kasutage õlikütust, lambiõli, muid õlisid või muid süttivaid vedelikke, et keskküttekatelt süüdata. Hoiustage kõik sellised vedelikud töötamise ajal keskküttekatlast eemal.

Tagage, et keskküttekatel on paigutatud õigesti ja see ei liigu.

Tagage, et olete põlemiskambri korralikult sulgenud ja see on suletud keskküttekatla töötamise ajal.

Imege tuhk ära ainult siis kui keskküttekatel on maha jahtunud.

Ärge kasutage abrasiivseid tooteid, et keskküttekatelt puhastada.

8.1 KESKKÜTTEKATLA REGULAARNE HOOLDUS JA PUHASTAMINE

Tuhaimuri kasutamine teeb keskküttekatla hoolduse ja puhastamise lihtsamaks.

Enne hooldamist ja puhastamist järgige järgmisi ettevaatusabinõusid:

- Enne töö alustamist lülitage keskküttekatel välja
- Enne keskküttekatla juures töötama asumist tehke kindlaks, et tuhk ja keskküttekatel on jahtunud.

Imege tuhk põlemiskambrit välja vähemalt üks kord 10 päeva jooksul või pärast iga pelleti konteineri kasutamist (ainult kui keskküttekatel on jahtunud) (**pilt 10**).

Imege ja puhastage hoolikalt põlemiskonteinerit vähemalt üks kord 10 päeva jooksul või pärast iga pelleti konteineri kasutamist (ainult kui keskküttekatel on jahtunud) (**pilt 10**).

Kord kuus eemaldage keskküttekatla paremal küljel oleva soojusvaheti all olev esiüks ja puhastage sisemus (**pilt 10**).

Alati tehke kindlaks, et keskküttekatel ja tuhk on jahtunud.

See on pelletite põletamiseks mõeldud põlemiskonteiner (**pilt 9**). Me soovime igal puhastamisel eemaldada tuhk põlemiskambri alt. Kui te asetate põlemispoti tagasi oma kohale, siis tehke kindlaks, et see on korralikult paigutatud: see tuleb lükata täiesti vastu tagaseina. Ainult siis saate olla kindel, et keskküttekatel töötab korralikult.

2. Avad põlemiskambrisse
põlemisõhu juhtimiseks.

1. Ahju töötamise
optimeerimiseks ei
tohiks põlemispoti avad
olla suletud.

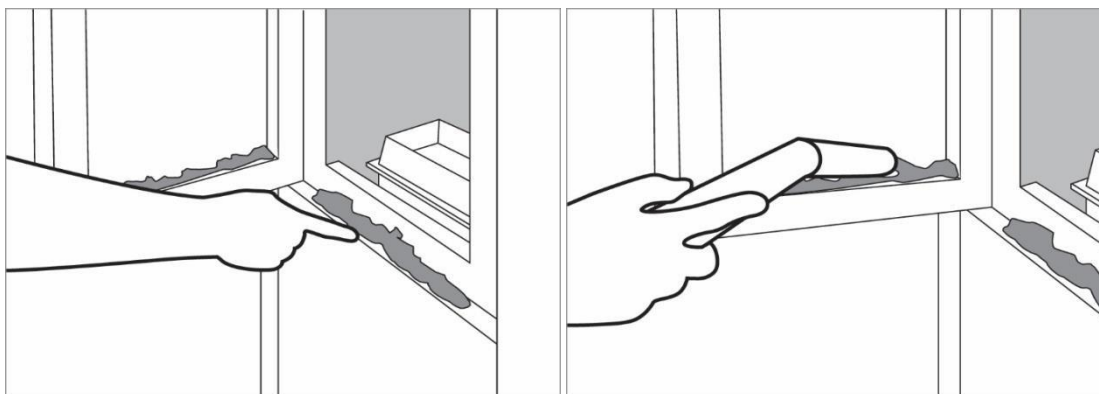
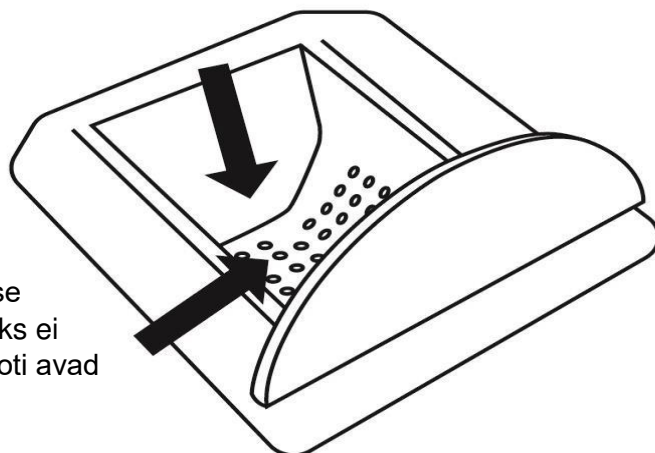

Pilt 10

Kui vajate selgitusi, siis võtke ühendust oma paigaldajaga. Kuna tootjal pole kontrolli paigaldaja töö üle, siis ei saa tootja garanteerida paigaldaja töö ja hoolduse teostust.

Tootja pole mingil määral vastutav kolmandate osapoolte poolt tehtud kahjustuste eest.

Põlemiskambrit peab puhastama pärast iga pelleti konteineri kasutamist, kamber tuleb tuhost tühjaks imeda ja/või tühjendada kambrist kõik lisandid, mis on jäänud põlemisest alles.

Ärge kunagi pange põlemata pelleteid konteinerisse või tuhakasti tagasi.

8.2 KONTROLL JA OSAD, MIS ON VAJALIKUD HOOLDUSEKS

KONTROLLIGE JÄRGNEVAID ESEMEID JA TEHKE KINDLAKS, ET KESKKÜTTEKATEL TÖÖTAB KORRALIKULT. SEE SUURENDAB KATLA EFEKTIIVSUST JA SÜSTEEMI ERALDUVA SOOJUSE HULKA:

- Parimaks puhastamiseks tömmake iga nädal tuhk ära põlemiskambri alt ja põlemiskambrit või iga kord kui konteineris on ära põletatud 55 kg pelleteid. Kasutage harja, et puhastada põlemiskambri seinu.

- Puhastage ventilaatorit suitsugaaside väljalaskeks, eemaldades ventilaatori katte ja puhastades labasid harjaga.

ÜLDINE KESKKÜTTEKATLA PUHASTAMINE PÄRAST HOOAJA LÖPPU VÕI ENNE UUE HOOAJA ALGUST:

- Pärast küttehooaja lõppu ühendage keskküttekatel elektrivõrgust lahti. Väga tähtis on puhastada ja uurida keskküttekatelt juhendis kirjeldatud viisil.
- Ukse tihend, mis on varustatud kõrge temperatuuri eest kaitsva materjaliga, võib pärast pikaaegset kasutust lahti tulla. Selle uuesti kinnitamiseks kinnitage uus materjal tihendi tagaküljele. See tagab põlemiskambri uste hermeetilise tihendamise.

LÕÕRI ÜHENDUS – KORSTEN (peab puhastama iga hooaja lõpus).

8.3 LISAHOOLDUS

Teie kütteseade on keskküttekatel, mis kasutab pelleteid. Biodom kütteseade vajab iga-aastast hooldust kas korstnapühkija või volitatud tehniku poolt.

Regulaarne iga-aastane hooldus hoiab põlemisseadme heas seisukorras, tagab parema efektiivsuse, hoiab garantiid ja pikendab seadme eluiga.

Sellist tüüpi töid, mida kirjeldati eelnevas lõigus, on soovitatav teostada pärast iga kütteperioodi lõppu. Nende eesmärk on kontrollida ja tagada kõikide komponentide veatu töötamine.

9. TÄHTIS TURVAINFORMATSIOON

Olete ostnud kõrge kvaliteediga toote.

Volitatud edasimüüja on teie käsutuses, kui on vaja saata nõutud informatsiooni. Kütteseadme õige paigaldamine vastavalt juhistele on tähtis, et ära hoida seadme vigane töötamine, erinevad ohud või tulekahju.

Keskküttekatel töötab põlemiskambri negatiivse rõhu baasil. Seega alati tagage, et lõõri ühendus oleks termiliselt suletud.

10. PELLETI KVALITEET ON VÄGA TÄHTIS

Keskküttekatel on mõeldud kasutamiseks pelletitega. Kuna turul on mitut tüüpi pelleteid, siis on väga tähtis valida lisandideta pelletid. Tehke kindlaks, et te kasutate ainult pelleteid, mis on kompaktsed ja tolmuvabad. Keskküttekatlas kasutamiseks on sobilikud 6-8 mm läbimõõduga pelletid, pikkusega mitte üle 30mm. Keskküttekatla õige kasutegur sõltub pelletite tüübist ja kvaliteedist.

Pelleteid pannakse pelletikonteinerisse ülevalt läbi kaetud ava (**pilt 11**). Tehke kindlaks, et täitmisel, rasked objektid või teised objektid, mis võivad segada doseerimiskruvi tööd, ei siseneks konteinerisse.

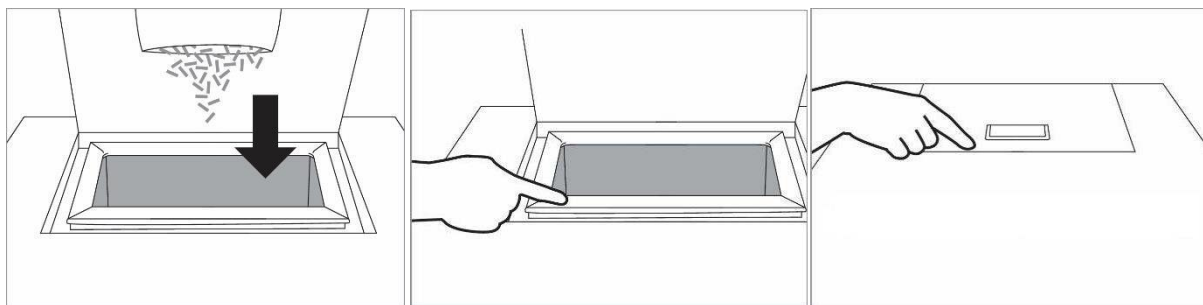

Pilt 11

10.1 PELLETTITE HOIUSTAMINE

Pelleteid tuleb hoiustada kuivas ja mitte liiga külmas kohas.

Külmad ja niisked pelletid (temperatuur umbes 5 °C) vähendavad kasutegurit ja keskküttekatel vajab tihedamalt puhastamist.

Pelletite käsitlemisel vaadake, et need laiali ei lendaks.

Kui täitsite pelleti konteineri saepuruga, võib see blokeerida pelleti doseerimissüsteemi.

11. NUPPUDE KIRJELDUS JA KASUTAMINE

KLAVIATUURI KIRJELDUS EKRAANIGA

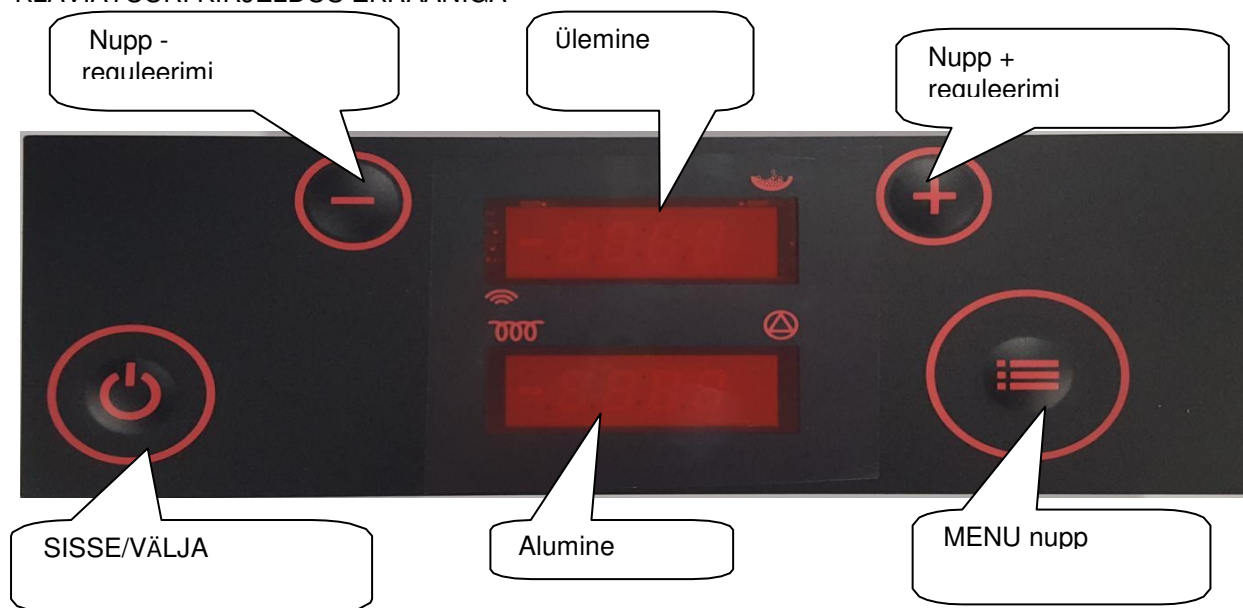

Ekraan



Funktsioon

ülemine ekraan näitab keskküttekatla olekut, valitud menüüd, doseerimistegevust ja tegevust ajaprogrammis



alumine ekraan näitab kellaega, seadete väärtuseid ning parameetreid ja hoiatusi



süüteküünla töötamise indikaator



pumba töötamise indikaator



doseerimise töötamise indikaator

Põlemisfaasis keskküttekatla töötamise ekraan

Ülemine ekraan:

ülemine ekraan alternatiivselt näitab:
PÕLEMINE ja siis **P5D5**, kus **Px** tähendab õiget töövõimsust ja **DX** seadistab töötamise võimsuse

Alumine ekraan:

alumine ekraan alternatiivselt näitab:
Suitsugaaside temperatuur: **155** Katla
vee temperatuur: **B72** Väljavoolava
vee temperatuur: **r45**





Ooterežiimi ekraan:

Ülemine ekraan:

VÄLJAS

Alumine ekraan:

Aeg: **18:35**

Nupp	Funktsioon
	<p>SISSE/VÄLJA nupp Vajutage ja hoidke, et lülitada katel sisse/välja. Lühike vajutus, et minna tagasi tavalise ekraani juurde.</p>
	<p>Nupp ÜLES Vajutage töötamise ajal, et suurendada võimsust. MENU nuppu vajutades suurendab see soovitud vee temperatuuri. Menüürežiimis valime soovitud alammenüü, vajutades.</p>
	<p>Nupp ALLA Vajutage töötamise ajal, et vähendada võimsust. MENU nuppu vajutades vähendab see soovitud vee temperatuuri. Menüürežiimis valime me alammenüü, vajutades.</p>
	<p>MENU nupp Lühike vajutus tavaekraanil näitab veetemperatuuri seadistatud väärtust, mida saab muuta nuppudega + ja -. Vajutage ja hoidke all vähemalt 2 sekundit, et aktiveerida Menüürežiim. Vajutage ja hoidke all vähemalt 4 sekundit, et siseneda arenenud menüü seadetes. Nuppude hilisem vajutamine näitab menüü valikuid. Kasutage nuppe + ja -, et valida alammenüüst parameetreid. Vajutage korraks MENU nuppu ja seadistage parameetri väärtus, mis hakkab vilkuma, mida saab siis muuta kasutades nuppe + ja -. Vajutage korra SISSE/VÄLJA nuppu ja hoidke MENU nuppu, et kerida läbi kõikide menüü valikute ja et minna tagasi tavaekraanile.</p>

11.1 KESKKÜTTEKATLA TÖÖTAMISE AJAL

Ekraan näitab praegust töötamise faasi (nt. TestFire, HeatUp jne.). Ülemine ekraan näitab seadistust ja õiget keskküttekatla võimsust iga 5 sekundi tagant.

Vajutage **nuppu +** , et suurendada võimsust ja vajutage **nuppu –** , et seda vähendada.

Vajutage **MENU nuppu** , et vaadata seadistatud vee temperatuuri. Te saate seda muuta **nuppudega + ja -**.

Keskküttekatel töötab seadistatud võimsusel kuni vee temperatuur jõuab piirini või kuni suitsugaas jõuab limiidini. Esimesel juhul näidatakse Regu H2O ja teisel juhul Regu Gas.

Vähem kui 2 minutilise voolukatkestuse korral jätkab keskküttekatel voolu taastumisel tavalist töötegevust. Kui voolukatkestus on pikem kui 2 minutit, teostab keskküttekatel automaatselt turvalise väljalülituse ja jahtumise ning siis taaskäivitub.

11.2 KESKKÜTTEKATLA VÄLJALÜLITAMINE

Kui vajutate ja hoiate **ON/OFF nuppu** rohkem kui pool sekundit (kui keskküttekatel töötab), siis ekraan kuvab **ON** ja keskküttekatel alustab väljalülitamist, kui nupp lastakse lahti. Doseerimiskruvid lülituvad välja ja ekraan näitab **STOP FIRE**. Ventilaatorid töötavad täiskiirusel, et hoida ära liigse vee temperatuuri tõusu. Kui keskküttekatel jahtub alla seadistatud temperatuuri, siis ventilaatorid lülituvad maksimaalsele kiirusele ja puhuvad põlemiskambrit välja viimased osad. Ekraan näitab **OFF**.

11.3 KESKKÜTTEKATLA AKTIVEERIMINE

Kui vajutate ja hoiate all **ON/OFF nuppu** kauem kui pool sekundit (keskküttekatel ooterežiimil), siis kuvatakse **OFF** ja keskküttekatel alustab aktiveerimist kohe, kui nupp lastakse lahti. Ekraan näitab **TESTFIRE**. Ventilaatorid töötavad suurel kiirusel, et põlemiskambrit puhastada. Doseerimiskruvid seisavad ja süüteküünlal soojeneb.

Kui põlemiskambri temperatuur on madal, algab järjestus **HEAT UP** , pelleteid doseeritakse kiiresti ja ventilaatorid jäävad seisma. Siis järjestused **Fuel IGNI** ja **TEST IGNI** algavad, kuni keskküttekatel jõuab seisundisse, et minna põletusfaasile (**BURN**).

11.4 AJAPROGRAMMI SEADISTUS

Vajutage ja hoidke (kuni **TEN** on ekraanil) **MENU nuppu** , et minna programmimenüüsse. Te saate valida seadistuse, vajutades **MENU nuppu**. Reguleerige valitud seadistust **UP/DOWN** nooltega ja kinnitage see **MENU nupuga**.

Taimeri seadistamisel **ON** või **OFF** peale, aktiveerib või deaktiveerib see taimeri.

Enne taimerimenüü aktiveerimist peab seadistama õige aja ja nädalapäeva (1 on esmaspäev jne.) Siis saate programmeerida 6 perioodi ja temperatuure.

Kõik 6 ajaperioodi määratakse algus- (**P1a** – programmi 1 algusaeg) ja lõppajaga (**P1d** – programmi 1 lõppaeg). Sellel perioodil on keskküttekatel aktiivne ja töötab, hoides veetemperatuuri (**P1t**).

Siis valige kuni 3 ajaperioodi iga nädalapäeva jaoks.

Näiteks (teisipäev): ülemine ekraan näitab **DAY2** ja alumine **t1P1**, **t2P3** ja **t3P6**, mis tähendab, et keskküttekatel on aktiivne teisipäeviti, programmeeritud programmidega **P1**, **P3** ja **P6**.

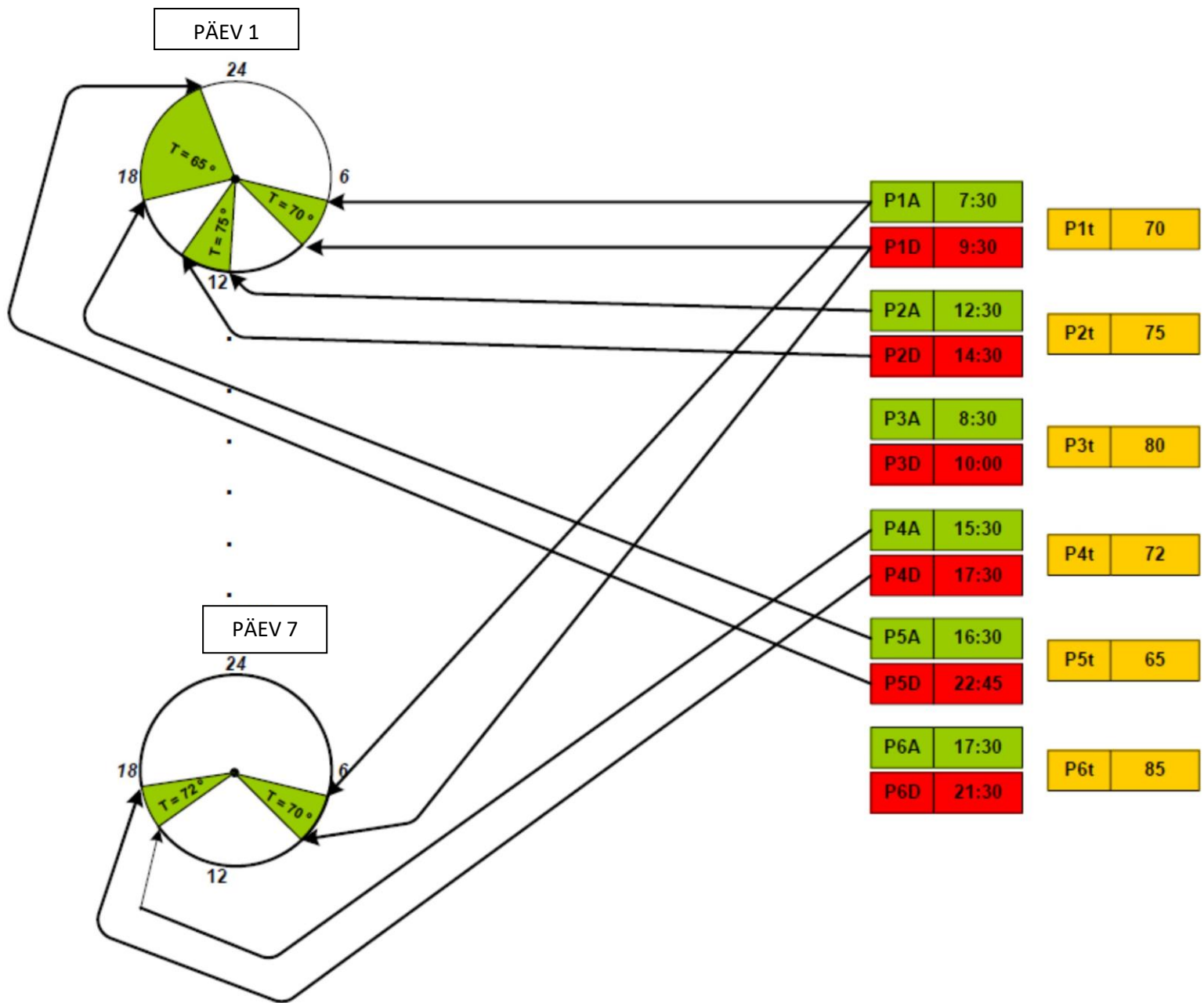

Pilt 12: Taimeriseadete diagramm

11.5 EKRAANI MÄRGISED JA SÕNUMID

Märgised sees ekraan

Sõnumi seletus ja keskküttekatla olek

OFF	Keskküttekatel on ooterežiimil.
1 2 :5 3	
° OFF	Keskküttekatel on ooterežiimil, aga ajaprogramm on aktiivne ja algab automaatselt, nagu on ajaprogrammis märgitud.
1 2 :5 3	
TEST	Keskküttekatel kontrollib, kas põlemiskambri on leeki ja õigeks põletamiseks see järjestus algab pärast voolukatkestust.
FIRE	
Heat	Süütefaasis, kui doseerimiskruvi täitis põlemiskambri, süüteküünlad soojendavad pelletteid kuni süütamiseni.
UP	
Fuel	Pärast soojenemist keskküttekatel süütab pelletid. Selles faasis doseerimist pole.
IGNI	
TST	Süütefaasi lõpus keskküttekatel lülitab süüteküünlad välja ja kontrollib, kas süüde oli edukas ja kas põlemine on õige ja temperatuurid tõusevad õigesti
IGNI	
BURN	Põlemisfaas (tavaline tööfaas) Alumine ekraan näitab suitsugaasi temperatuuri, mis keskküttekatlast väljuvad
1 2 3 °	
BURN	Põlemisfaas. Alumine ekraan näitab keskküttekatla veetemperatuuri.
B78°	
BURN	Põlemisfaas. Alumine ekraan näitab väljatuleva vee temperatuuri.
R48°	
P5D5	Põlemisfaas. Ülemine ekraan näitab keskküttekatla (Px) praegust võimsust ja seadistab keskküttekatla (Dx) võimsuse.
R48°	
CLN	Puhastamisfaas. Ventilaatorid puhuvad tuha ja muud jäägid põlemiskambri välja. See
FIRE	faas algab mõnikord automaatselt põlemisfaasi ajal.
FIRE	Keskküttekatel hakkab peatuma ja jahtub.
STOP	
COOL	Kui keskküttekatla veetemperatuur, isegi minimaalsel võimsusel, jõuab seadistatud temperatuurini, siis keskküttekatel siseneb COOL FLUID faasi ja jahtub.
FLUID	Boiler taaskäivitub automaatselt, kui boileris olev vesi jahtub alla seadistatud

ALAR	Põlemisfaasis on vähe pelleteid.
PEL	
ALAR	Ebaõnnestunud süüde. Kontrollige keskküttekatla olekut, puhastage põlemiskamber ja proovige keskküttekatla uuesti süütamist.
FIRE	
ALAR	Termiline turvalisus aktiveeritud. Kontrollige keskküttekatla olekut ja kui anomaaliaid pole,
SEC	siis manuaalselt aktiveerige turvalisus uuesti ja taaskäivitage
ALAR	Turvarõhu kontroll aktiveeritud Kontrollige keskküttekatla olekut ja kui anomaaliaid pole,
PRES	siis taaskäivitage keskküttekattel või võtke ühendust teenusekeskusega.
ALAR	Suitsugaasi sensorilt signaali pole. Võtke ühendust teenusekeskusega.
TC1	
ALAR	Põlemiskambri temperatuuri signaali pole. Võtke ühendust teenusekeskusega.
TCh	
ALAR	Puhastage keskküttekattel. Kui näitab uuesti alarmi, siis võtke ühendust teenusekeskusega.
drtY	
ALAR	Veetemperatuuri signaali pole. Võtke ühendust teenusekeskusega.
NTC	
ALAR	Suitsugaasi temperatuur on liiga kõrge.
GASS	

12. MENÜÜ

Kui hoiate all MENU nappu, siis menüü kerib. Kindla menüü valimiseks laske nupp lahti, kui seda menüüd kuvatakse. Individuaalsete menüüde kirjeldused on allpool:

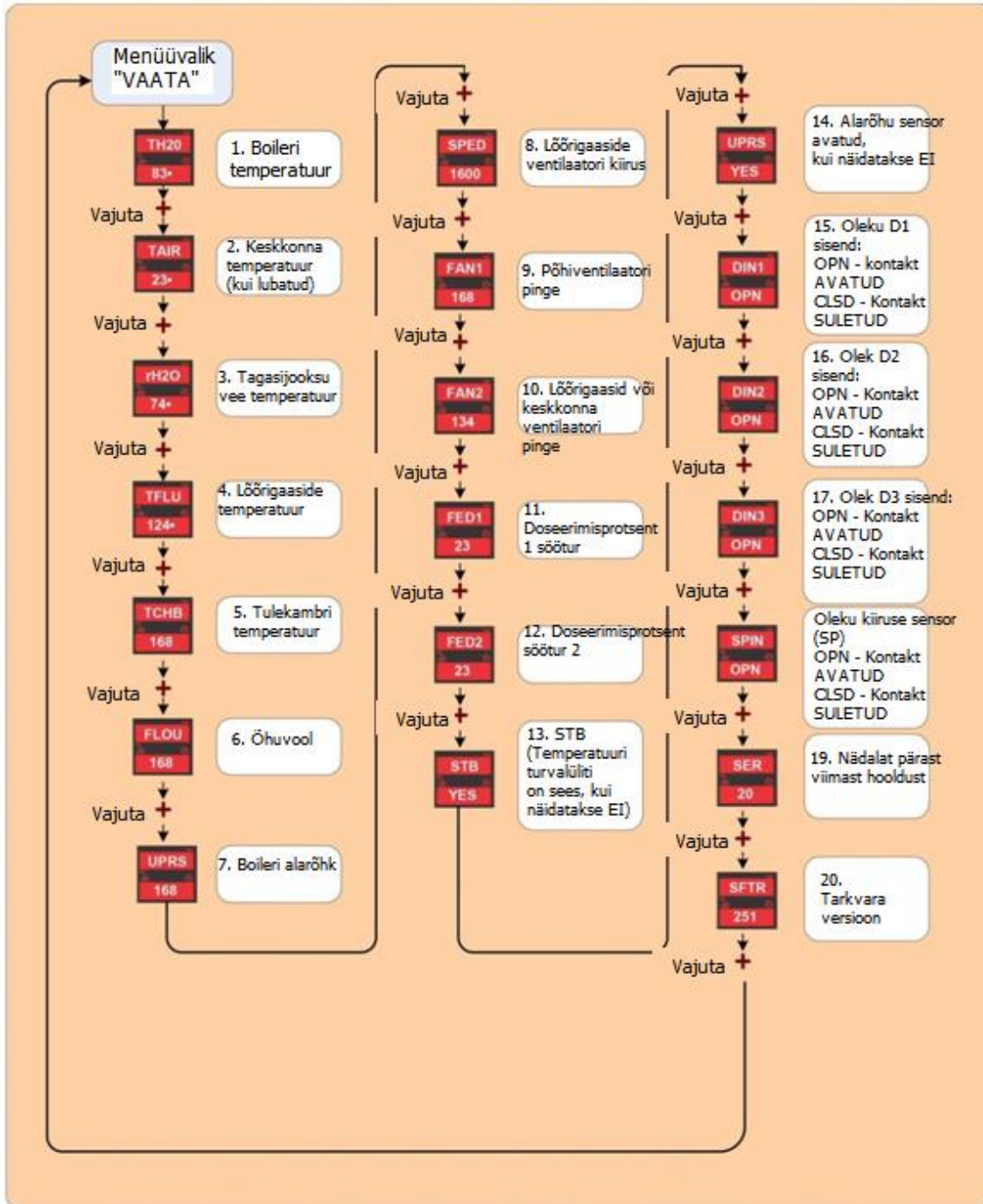

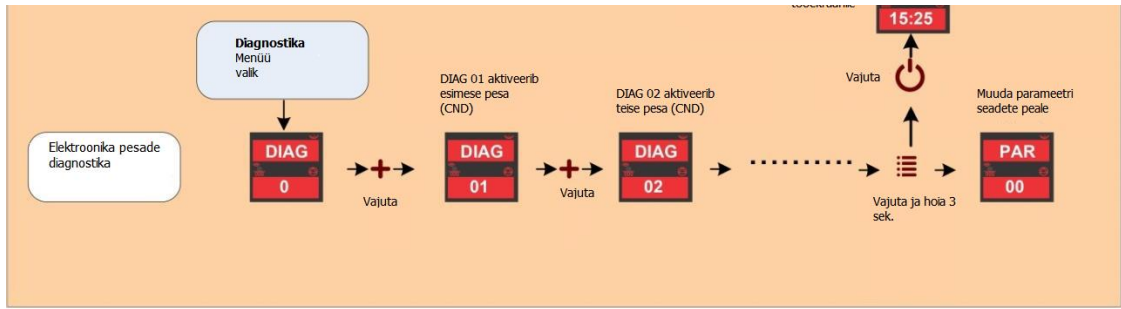

Pilt 13: Menüü kirjeldus

13. ALARMI OLEKUD

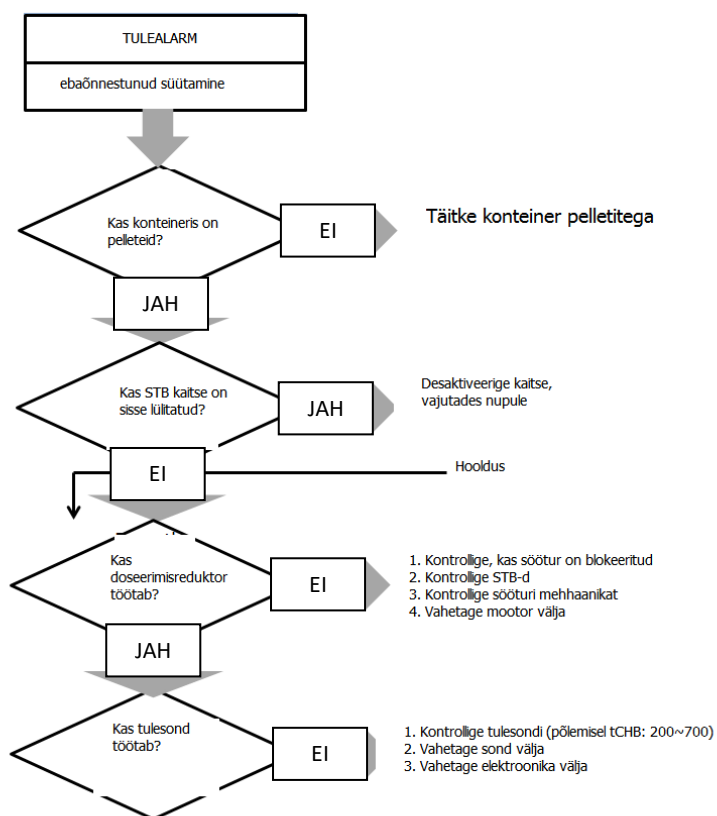

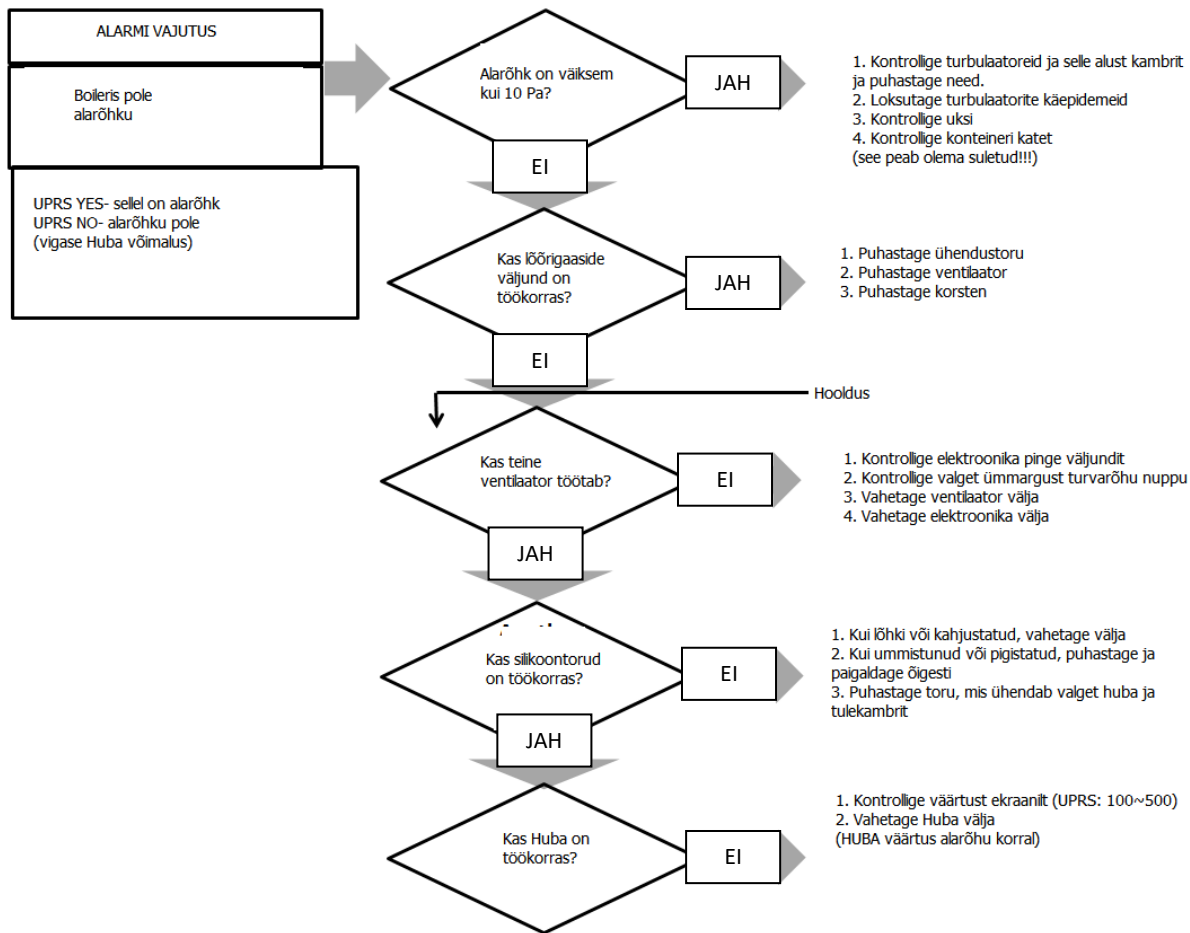

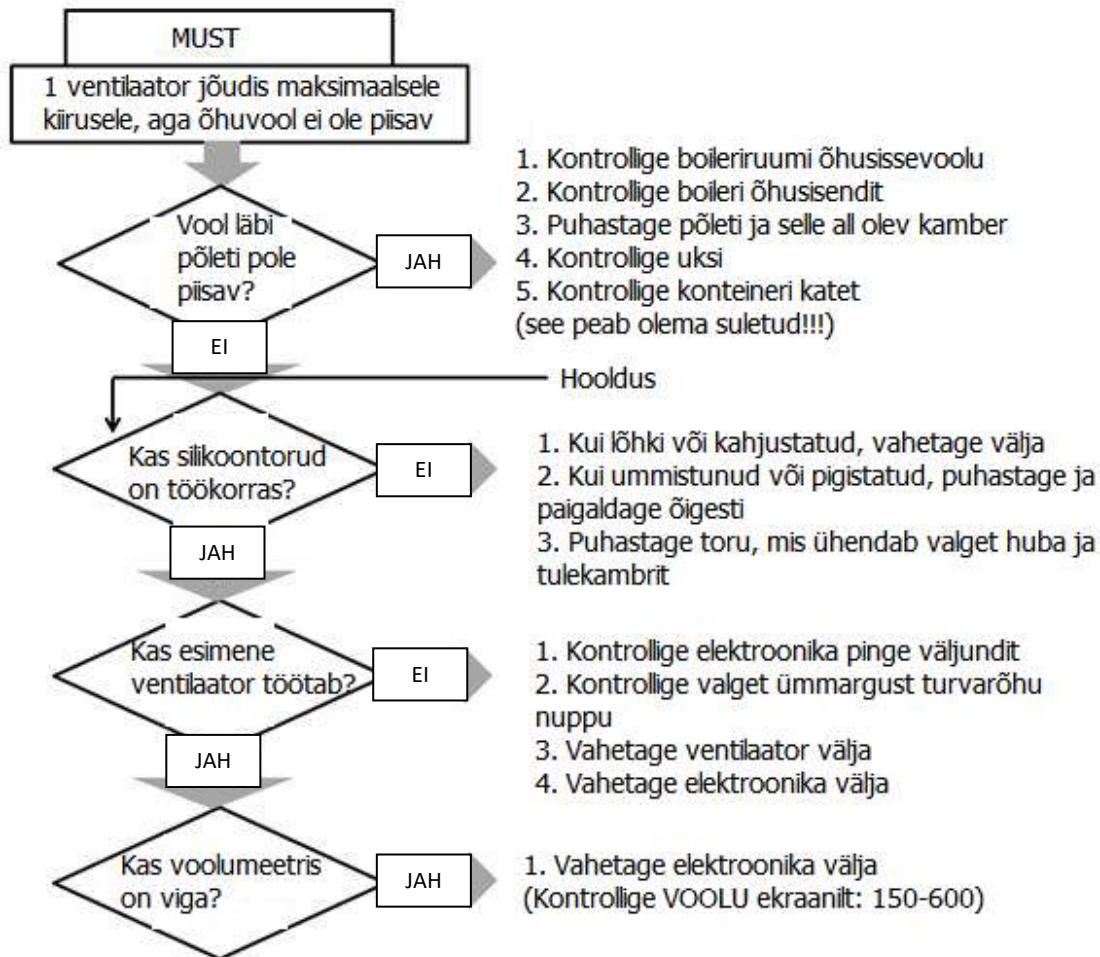

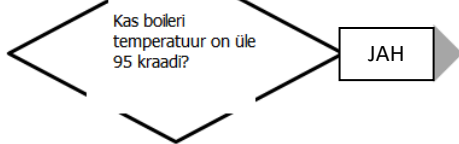
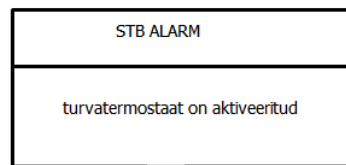

1. Jahutage boiler maha ja vajutage uuesti STB nuppu
2. Kui viga jätkub, sis kontrollige seadistatud boileri temperatuuri

- Hooldus
1. Vahetage STB välja
 2. Kontrollige STB ja elektroonika vahelist juhtmestikku, et see oleks vastavuses elektrilise ühenduse diagrammiga

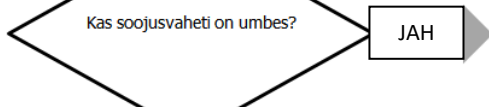
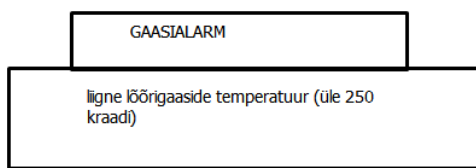

1. Puhastage boiler ja soojusvaheti
2. Puhastage ühendustoru
3. Puhastage ventilaator
4. Puhastage korsten
5. Puhastage turbulaatorite all olev kamber

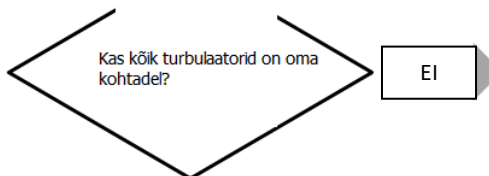
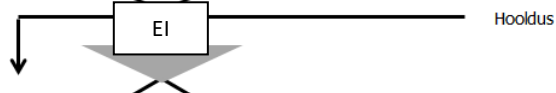

- Paigaldage või vahetage turbulaatorid välja

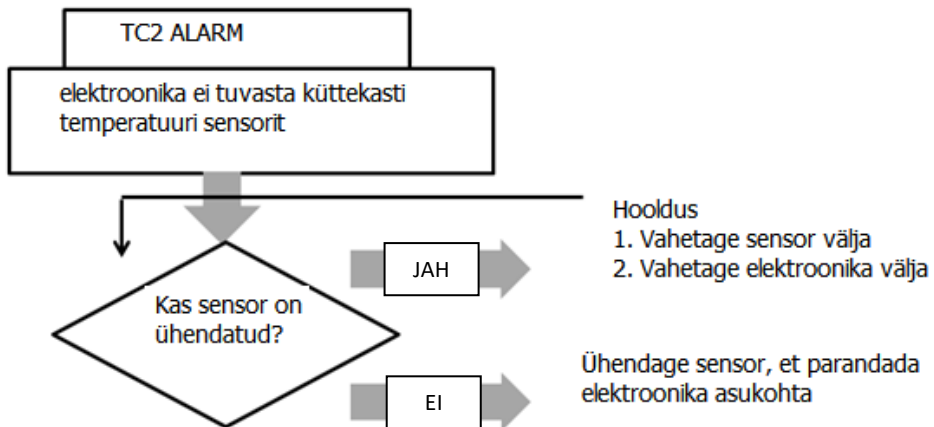
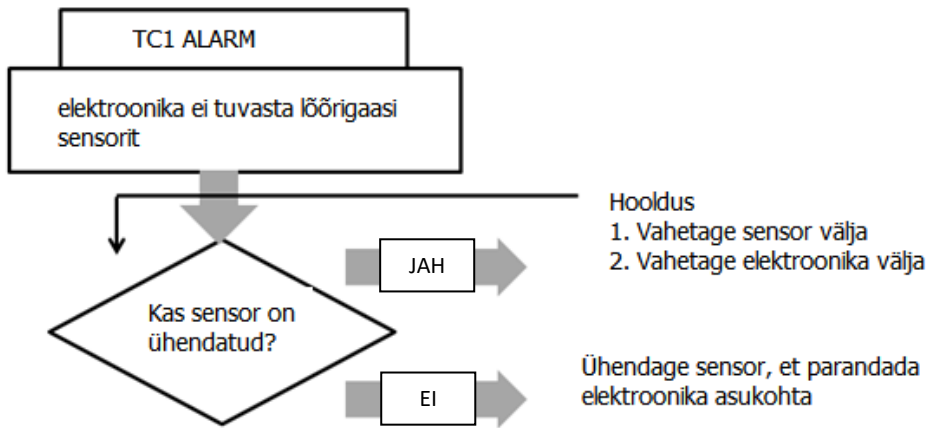

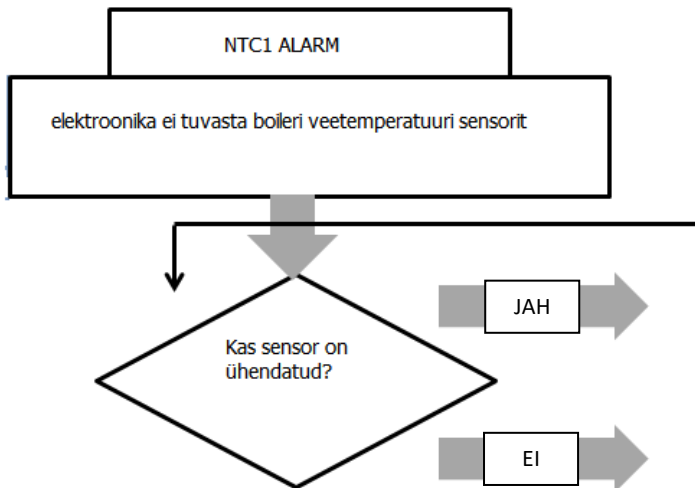

Hooldus
1. Vahetage sensor välja
2. Vahetage elektronika välja

Ühendage sensor, et parandada elektronika asukohta

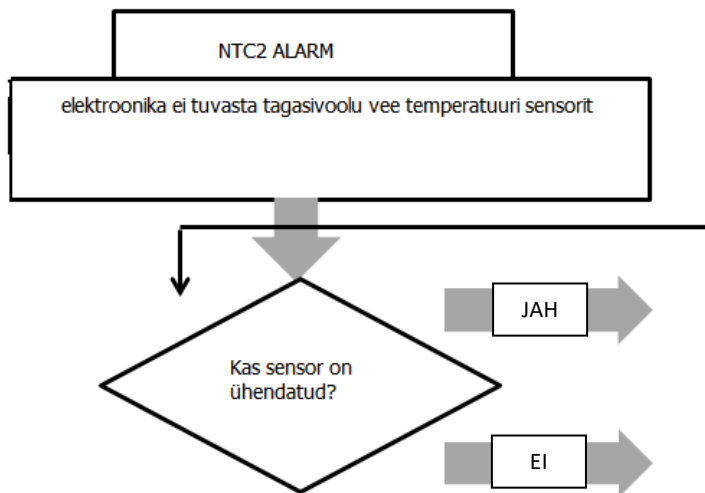

Hooldus
1. Vahetage sensor välja
2. Vahetage elektronika välja

Ühendage sensor, et parandada elektronika asukohta

14. INFORMATSIOON KESKKÜTTEKATLA HÄVITAMISE JA SELLEST VABANEMISE KOHTA

Pelleti keskküttekatla hävitamine ja sellest vabanemine on omaniku vastutusel, kes peab tegutsema vastavalt oma riigi õigusaktidele, mis käsitlevad keskkonna turvalisust, ja kaitset. Pelletid keskküttekatla hävitamist ja sellest vabanemise protsessi saab usaldada kolmandatele osapooltele, kellel on litsents või luba eelmainitud materjalide hävitamiseks või nendest vabanemiseks.

MÄRGE: igal juhul peate järgima ja austama oma riigi seadusi ja õigusakte.



TÄHELEPANU

Kõikidest demonteeritud osadest tuleb õigesti vabaneda:

- eemaldada kõik elektrilised osad;
- ühendada lahti nuppude patarei;
- vabaneda nuppude patareidest, vastavalt õigete konteinerite normidele;
- vabaneda keskküttekatla sisemusest või müüa see vanametalliks.



TÄHELEPANU

Avalikku kohta visatud keskküttekatel võib põhjustada tõsist ohtu inimestele ja loomadele. Keskküttekatla omanik on alati vastutav põhjustatud kahjustuste eest.

Kui keskküttekatel on hävitatud, siis CE-märk, kasutus- hooldus- ja paigaldusjuhendi ning keskküttekatla teised dokumendi tuleb samuti hävitada.

15. GARANTII TINGIMUSED

ÜLEVAADE:

Et garantii oleks täiesti kehtiv nagu on määratud direktiivis EEC 1999/44/E (42/2002), siis kasutaja peab selles dokumendis kirjutatud juhiseid hoolikalt järgime, eriti järgnevat:

- Kasutage pelleti keskküttekateelt eesmärgipäraselt ja vastavalt tingimustele, mis on toodud kasutusjuhendis;
- Hoidke keskküttekateelt hoolikalt ja seda vigastamata;
- Kõik ettevaatusabinõud peavad olema vastavuses õigusaktidega;
- Vältige keskküttekatla ebaprofessionaalset muutmist;
- Kasutage ainult originaalseid varuosi.

GARANTII AJALISED TINGIMUSED:

Kõikide Biodom toodete garantii on kehtiv 24 kuud, alates esimesest käivitusest, arvestades seda, et regulaarset hoolduse inspeksiooni tehakse mitte hiljem kui 24 kuud esimesest käivitusest.

ÜLDISED GARANTII TINGIMUSED:

1. Me väidame:

- et toode töötab garantii ajal vigadeta, kui seda kasutatakse selleks ettenähtud eesmärgil ja kui järgitakse kasutusjuhendit;
- et garantiiperioodil Biodom, läbi autoriseeritud teenusepakkuja, parandab kõik vead/defektid, mille pärast toode ei tööta vastavalt selle eesmärgile, mitte hiljem kui 45 päeva pärast raporti saatmist;
- et toode, mis pole garantii saaja eelmainitud tähtajaks parandatud, vahetatakse uue vastu välja ja garantiiperiood pikeneb parandamisaja järgi;
- et autoriseeritud teenusepakkuja garanteerib garantii tingimusi allkirja ja pitsoriga.

2. Garantii soovimine:

Garantii on kehtiv järgnevatel tingimustel:

- Kliendil on kehtiv dokument (tšekk), mille on välja andnud müüja.
- Põlemisseadme paigaldas kvalifitseeritud ja/või koolitatud inimene, kes määras, kas seade vastab kõikidele süsteemi tehnilistele omadustele, kuhu see paigaldati ja see peab olema kindlasti vastavuses nõuetega, millest on kirjutatud juhendis.
- Keskküttekateelt kasutatakse vastavalt kasutusjuhendile. Garantii

kehtib poes, kust te seadme ostsite. Vea leidmisel andke sellest täpne kirjeldus.

3. Garantii teenuse periood ja varuosad:

- garantiiperiood, mille ajal me garanteerime teenuseid ja varuosi on 7 aastat esimesest käivitusest;
- juhul kui vahetate BIODOM-i toote mudeleid, siis me garanteerime varuosi teie tootele 3 aastaks;
- pärast 7 aastat on varuosad teile saadaval, kuid need võivad olla teist värvi kui teie toode.

4. Garantiitingimuste rikkumisel ei kaeta kahjustusi, mille on põhjustanud:

- Ilm, keemilised või elektrokeemilised mõjud, väik, elementaarsed õnnetused ja/või looduskatastroofid, toote vale kasutamine, ebapiisav hooldus, toote muutmised, ebasobilik või ebapiisav lõõr ja muud põhjused, mis pole tootega seotud, näiteksvale või ebasobilik paigaldus;
- Materjalide põletamine, mis ei vasta selles juhendis antud materjalide tüübile;

- Transpordi poolt põhjustatud kahjustus. Toote kättesaamisel vaadake see hoolikalt üle. Kui see on kahjustatud, teavitage müüjat ja märkige kahjustuse olemus üleandmise dokumendile või tellimuslehele;
- Kui toode käivitati firma poolt, kellel pole õiget luba Biodomi toodete käivitamiseks;
- Kui toodet on muudetud või parandatud selleks volitamata inimese poolt;
- Kui kasutaja ei järgi kasutuse ja hoolduse juhiseid;
- Kui BIODOM-i soojaseadmele tekivad defektid või vead teiste tootjate seadmete defektide tõttu.

Ettevõtte Biodom 27 vastutus on piiratud toote pakkumiseni. Toote peab õigesti paigaldama vastavalt tootja juhistele ning õigusaktidele. Toote peab paigaldama selleks kvalifitseeritud inimene, kelle määrab tootja või esindaja/müüja¹ (ja/või tema järelevaate all või vastutusel), kes võtab paigalduse ja toote töötamise eest kogu vastutuse. Juhtudel, kus eelnevaid tingimusi ei täideta, ettevõtte Biodom 27 vastutust ei oma.

¹ Kuna esindaja/müüja on tavaline inimene või juriidiliselt volitatud toote müüja selle garantii lõppkasutajale.

TÄHELEPANU: Ettevõtet Biodom 27 ei peeta vastutavaks kahjustuste ja tagajärgede eest, isegi kui need tagajärjed tekkisid keskküttekatla rikkeline osa välja vahetamisel.

Biodom 27 garanteerib, et kõik tema tooted on tehtud kõrge kvaliteedilistest materjalidest ja tootmisprotsesside poolt, mis tagavad parima efektiivsuse. Kui normaalse kasutamise ajal on defektseid või rikkelisi osi, siis need tuleb välja vahetada.

OSI, MIS KULUVAD GARANTII EI KATA:

- Tihendid ja keevitatud raudosad, millel ei ole nähtavaid vigu, võivad olla tingitud tootmise juures tehtud vigadest;
- Värvimuutused, praod ja väikesed mõõtmelised muutused pole garantii korras parandatavad, sest need on materjalide loomuliku iseloomu tagajärg.

VASTUTUS:

Biodom 27 ei hüvita ühtegi toote poolt põhjustatud või sellega seotud otsest või kaudset kahjustust.

TEENUS GARANTIIPERIOODI AJAL:

Biodom 27 käsitleb garantiiprobleeme ainult läbi selleks volitatud inimeste.

PÄDEV KOHUS:

Koperi kohtul on kogu õigus probleemide lahendamiseks.

Osade vahetamisel garantiid ei pikendata.

Ajaperioodi, mille vältel toodet kasutada ei saanud, ei hüvitata.

Biodom 27. ei ole vastutav juhendi vigade eest. Me jätame endale õiguse teha muudatusi ilma ette teavitamata.

16. JUHISED ESIMESEKS KÄIVITAMISEKS

Biodom C15 on soojendamiseks mõeldud pelletküttega põlemisseade. Biodom C15 põlemisseadme kasu peitub arenenud tehnoloogias, mis tuvastab automaatselt õhus oleva hapniku sisalduse, lõõri tõmbeja pelletite kvaliteedi. Kui üks eelnevatest faktoritest on ebasobilik, siis näitab põlemisseade Biodom C15 ekraanil alarmi ebasobilikkusest (näiteks: kui lõõr on umbes või ei paku piisavat suitsugaasi väljatõmmet, siis Biodom C15 näitab „ALARM PRESS“).

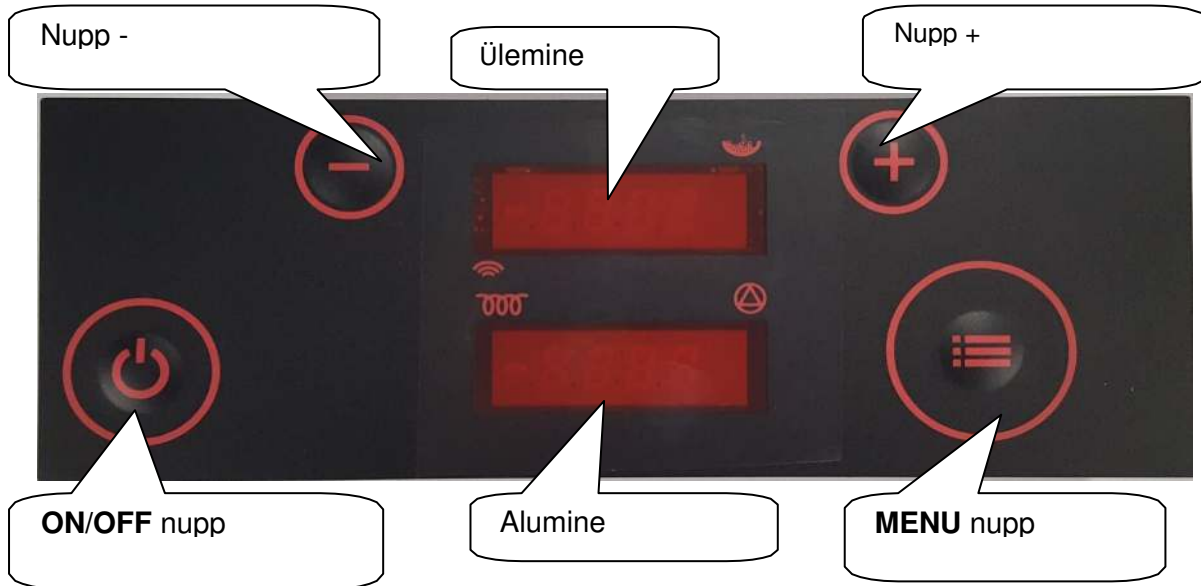

Nupp



Funktsioon

SISSE/VÄLJA nupp

Vajutage ja hoidke, et lülitada katel sisse/välja. Lühike vajutus, et minna tagasi tavalise ekraani juurde.



Nupp ÜLES

Vajutage töötamise ajal, et suurendada võimsust.

MENU nupu vajutamisel suurendab see nupp soovitud veetemperatuuri. Menüürežiimis valime me alammenüü, vajutades.



Nupp ALLA

Vajutage töötamise ajal, et vähendada võimsust.

MENU nupu vajutamisel vähendab see nupp soovitud veetemperatuuri. Menüürežiimis valime me alammenüü, vajutades.

MENU nupp

Lühike vajutus tavaekraanil näitab veetemperatuuri seadistatud väärtust, mida saab muuta + ja - nuppudega.

Vajutage ja hoidke all vähemalt 2 sekundit, et aktiveerida menüürežiim.



Vajutage ja hoidke vähemalt 4 sekundit, et siseneda arenenud menüüseadetes. Nuppude hilisem vajutamine näitab menüü valikuid. Kasutage nuppe + ja -, et valida alammenüüst parameetreid. Vajutage korra MENU nuppu ja seadistage parameetri väärtus, mis hakkab vilkuma, mida saab siis muuta kasutades nuppe + ja -.

Vajutage korra ON/OFF nupule ja hoidke all MENU nuppu, et kerida läbi kõikide menüüvalikute ja minna tagasi tavaekraanile.

Kui paigaldaja teeb ühenduse keskküttesüsteemi ja korstna vahel, kasutades selleks lõõriühendust ja elektrivõrku vastavalt paigaldaja juhistele, siis toode on valmis kasutamiseks. Pärast paigaldaja andmete kontrollimist, saab paigaldaja Biodom C15 põlemisseadet tööle panna ON/OFF nupuga (vaadake **pilt 14**).

Pärast esimest käivitamist peab paigaldaja olema hoolikas ja viima sündmusi läbi õiges järjekorras (ekraan):

- Vajutage ja hoidke all ON/OFF nuppu 3 sekundit. Ekraan näitab ON ja kohe pärast
- **"Test fire"** – kuvatakse 10 sekundit ja pärast läheb:
- **"Heat up"** – põlemiskonteineri kiire täitumine pelletitega, alternatiivselt näitab ekraanil *P0 d5* (ülemisel ekraanil) ja temperatuuri muutusi; b – keskküttekatla soojeneva vee temperatuur, ainult number – suitsugaasi temperatuur ja r – vee väljalaske temperatuur (alumise ekraan), siis läheb:
- **"Fuel igni"** – BIODOM põlemisseadme süüde (esimesel süütel võib see faas kesta kauem, isegi kuni 10 minutit), mis kestab umbes 5 minutit, alternatiivselt näidates ülemisel ekraanil *P0 d5* ja alumisel ekraanil temperatuuri ja siis läheb:
- **"Igini test"** – süüde kontrollimine, ekraan vahetub ka *igni test* ja *P0 d5* vahel ja alumisel ekraanil on näha temperatuure. Kui kontrollimine on tehtud, siis see läheb:
- **"Burn"** – keskküttekatla töötamine, ülemine ekraan näitab Burn, alumine ekraan näitab muutumist b- keskküttekatla soojeneva vee temperatuur, suitsugaas ja r-keskküttekatla vee temperatuur:
- LED-tuli ülemisel ekraanil parema reductori töötamise signaal pelletite doseerimiseks (kui LED-tuli põleb, siis reductor doseerib pelletiteid põletisse ja vastupidi: kui tuli on väljas siis reductor ei tööta).
- LED-tuli alumise ekraani parema signaali all, kui keskküttekatel varustab pumpa vooluga - kui pump töötab (kui tuli põleb, siis pump varustatakse vooluga, mis tähendab, et pump töötab ja vastupidi: kui LED-tuli ei põle, siis pump ei tööta),
- Kui soojeneva vee temperatuur hakkab jõudma seadistatud temperatuuri lähedale, siis BIODOM-i põlemisseade alustab modulatsiooni või võimsuse reguleerimist/vähendamist. Sellises olukorras näitab ekraan **"regu H2O"** ja ülemine ekraan alternatiivselt näitab võimsust (P on keskküttekatla töötamise tase, d on keskküttekatla seadistuse tase) ja alumine ekraan näitab temperatuure.

- **"Cool flui"** – Välja lülitamine, näidatud ekraanil, kui BIODOM-i põlemisseade jõuab seadistatud veetemperatuurini (kui soojeneva vee temperatuur on seadistatud 70 °C peale, siis keskküttekatel siseneb „cool flui“ olekusse 75 °C peal). Kui keskküttekatel lõpetab „Cool flui“ oleku, siis see tähendab, et keskküttekatlas olev soojenev vesi on maha jahtunud. See läheb:
- **"Test fire"** – ja süüte protsessi korratakse.

BIODOM põlemisseadme töötamise informatsiooni kontrollimiseks on vaja menüü ligipääsu programmi informatsioonile (näidatud andmed on ainult illustratiivsed). Sisenege menüüsse, hoides pikalt all MENU nuppu (vaadake **pilti 22, lehekülg 58**),, kui ekraan näitab „tH2O“, siis laske nupp lahti. Kasutage + ja - nuppe, et valida soovitud informatsioon.

Näidatakse informatsiooni:

- **tH2O** keskküttekatla soojeneva vee temperatuur
- **rH2O** väljalaske vee temperatuur
- **tFLU** suitsugaasi temperatuur ((H2O)+30-90°C),
- **tChb** põlemiskambri leegi temperatuur (615°C+-40°C)
- **floU** õhu-hapniku sisselase põlemisseadmesse (480°C +- 40°C)
- **Fanl** 1. Ventilatori pinge (130V +- 15V)
- **Fedl** pelletite protsent, mida doseeritakse põletisse (70% +- 20%)

Kui olete andmete vaatamise lõpetanud, siis kasutage + ja - nuppe, et leida informatsioon „tH2O“ kohta. Selle leidmisel vajutage korraks ON/OFF nupule, et minna tagasi eelmisesse olekusse.

Kui ekraan näitab „alarm“, siis alarmi põhjus tuleb leida, kasutades alarmi nimekirja (vaadake lk 31).



**IZJAVA PROIZVAJALCA O
SKLADNOSTI VASTAVUSDEKLARATSIOON**

Naziv proizvajalca/*Tootja*:
Biodom 27
OIC Hrpelje 4a, 6240 Kozina, Slovenia

Izjavlja, da v nadaljevanju opisani stroj/*määrab, et allmainitud
masin*

Toplovodni kotel na trdo gorivo/*tahkekütuse kuumavee
keskküttekatel*

Tip/*Tüüp*: **BIODOM C15**
Kotel na pelete/*pelleti keskküttekatel*

Serijska številka/*seerianumber*:

--	--	--	--	--	--	--	--	--	--

Leto proizvodnje/*tootmisaasta*

--	--	--	--

Ustreza osnovnim zdravstvenim in varnostnim zahtevam direktiv/*Vastab järgnevatele CE
direktiividele*:

Direktiva/*Direktiiv* 2006/42/CE o strojih/*masinatele*

Direktiva/*Direktiiv* 2014/35/ES o nizkonapetostni opremi/*madalpinge seadmetele*

Direktiva/*Direktiiv* 2014/30/ES o elektromagnetni združljivosti/*elektromagnetiline sobivus (EMC)*

Harmonizirani standardi/*Harmoniseeritud standardid*:

EN ISO 12100-1:2004 ja A1:2010

EN ISO 12100-2:2004 ja A1:2010

EN 303-5:2012

EN 60204-1:2006 ja A1:2009

EN 61000-6-3:2007

EN 61000-6-2:2005

EN 61000-3-3:A1 2002

EN 61000-3-3:A2 2006

Preizkus naprave je opravila Kiwa Cermet Italia S.p.A., Viale Venezia, 45 31020 San Vendemiano (TV), številka preizkusa je PKC0001277./Pelletahju testi sooritas Kiwa Cermet Italia S.p.A., Viale Venezia, 45 31020 San Vendemiano (TV), raporti number on PKC0001277.

Tehnična dokumentacija se hrani na naslovu OIC Hrpelje 4a, 6240 Kozina. Oseba, zadolžena za sestavljanje tehnične dokumentacije je Anton Kavčič./Tehnilist informatsiooni hoiustatakse OIC Hrpelje 4a, 640 Kozina. Tehnilise dokumendi koostamise eest vastutav eest on Anton Kavčič.

Kozina, 22.02.2017

Biodom 27 d.o.o.

Anton Kavčič, direktor

VOLITATUD EDASIMÜÜJA

Küttesalong OÜ

Jaama pst. 5, Rakvere

E-mail: kyttesalong@gmail.com

Tel: 5586786

Tehnik: Aivar Sekk Tel 5029938

ME HOIAME ÕIGUSEID TEHA MUUDATUSI
MIS EI MUUDA SEADME FUNKTSIONAALSUST.