

## KASUTUSJUHEND



### PORTATIIVNE ÕHUKONDIKSIONEER

Mudelid CH-M09K6S - jahutamine  
CH-M10K7B –jahutamine/kütmine  
CH-M12K7S –jahutamine/kütmine

Seadme õigeks kasutamiseks lugege juhend tähelepanelikult läbi ja hoidke kindlas kohas alles.

Välja töötanud Cooper&Hunter International Corporation, Oregon, USA [www.cooperandhunter.com](http://www.cooperandhunter.com)

## Sisukord

### Märkused kasutamise kohta

Kasutuskeskkond

Ohutusalsed hoiatused

Osade nimetused

### Kasutusjuhend

Juhtpaneeli kasutusjuhend

Kaugjuhtimispuhli kasutamine

Kaugjuhtimispuhli nupud

Displei ekraani ikoonide tutvustus

Kaugjuhtimispuhli nuppude tutvustus

Kombineeritud nuppude funktsioonide tutvustus

Õhukonditsioneeride kasutusjuhend

Kaugjuhtimispuhli patareide vahetamine

### Hooldamine

Puhastamine ja hooldamine

### Rikked

Rikete analüüs

Seade ei ole mõeldud kasutamiseks füüsilise, sensoorse või vaimse puudega või kogemuste ja teadmisteta isikutele (sh lastele), kui nende ohutuse eest vastutavad isikud ei ole neid seadme kasutamise osas juhendanud.

Laste tegevust on vaja jälgida tagamaks, et nad seadmega ei mängiks.



See märgis näitab, et toodet ei tohi ELis utiliseerida koos muu olmeprahiga. Kontrollimatust prügi äraviskamisest keskkonnale või inimeste tervisele põhjustatud võimaliku ohu vältimiseks utiliseerige toode vastutustundlikult ja propageerige materjalide jätkusuutlikku taaskasutamist. Kasutatud seadme tagastamiseks kasutage tagastamise ja kogumise süsteemi või võtke ühendust teile seadme müünud müügikohaga. Sealsed töötajad saavad viia toote loodust säästvasse ümbertöötlemisse.

## Sümbolite tähendused



**OHT!**

Viitab ohtlikule olukorrale, mille eiramine lõppeb surma või tõsise vigastusega.



**HOIATUS!**

Viitab ohtlikule olukorrale, mille eiramine võib lõppeda surma või tõsise vigastusega



**ETTEVAATUST!**

Viitab ohtlikule olukorrale, mille eiramine võib lõppeda kergemate või keskmiste vigastusega

**MÄRKUS**

Viitab olulisele kuid ohutule teabele, mida kasutatakse võimalikuks varale tekkiva kahju ärahoidmiseks.



Viitab ohule, millest annavad märku sõnad HOIATUS või ETTEVAATUST.

## Kasutuskeskkond

- Õhukonditsioneeride töötamise temperatuurivahemik on 16 °C ~ 35 °C.
- Seade on mõeldud ainult siseruumides kasutamiseks.
- Seade tuleb asetada selliselt, et toitepistik oleks alati kättesaadav.
- Õhukonditsioneeride võib kasutada ainult koduses majapidamises, mitte tööstuslikus keskkonnas.
- Õhukonditsioneeride ümbritsev vaba ruum võiks olla vähemalt 30 cm.
- Ärge kasutage õhukonditsioneeride niisketes tingimustes.
- Hoidke õhu sisse- ja väljalase puhastena, ilma takistusteta.
- Jahutamise efekti parandamiseks hoidke kasutamise ajal ukсед ja aknad kinni.
- Heli ja vibratsiooni ärahoidmiseks asetage õhukonditsioneer ühtlasele ja tasasele pinnale.
- Õhukonditsioneer on varustatud ratastega. Rattaid saab kasutada ühtlasel ja tasasel põrandal.
- Õhukonditsioneeride kallutamine või ümberpööramine on keelatud. Rikete korral ühendage toitepistik viivitamatult lahti ja võtke ühendust edasimüüjaga.
- Vältige otsest päikesevalgust.

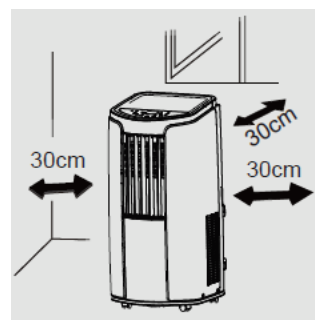

## Ohutusalsed hoiatused

- Seda seadet võivad kasutada vähemalt 8-aastased lapsed ning füüsilise, sensoorse või vaimupuudega inimesed või kogemuste ja teadmisteta isikud, kui nende üle on järelevalve ja neid juhendatakse seadme turvalise kasutamise osas ning nad mõistavad seadme kasutamisega kaasnevat ohte.
- Lapsed ei tohi seadmega mängida.
- Lapsed ei tohi seadet ilma järelevalveta puhastada ega hooldada.
- Enne kasutamist veenduge, et toite tehnilised andmed vastavad nimiplaadil toodud andmetega.
- Enne õhukonditsioneeride puhastamist ja hooldamist lülitage õhukonditsioneer välja ja ühendage toitepistik lahti.
- Veenduge, et toitejuhe ei oleks pressitud raskete objektide alla.
- Ärge kasutage õhukonditsioneeride liigutamiseks toitejuhet, ärge eemaldage toitejuhet pistikust seda juhtmist tömmates.
- Ärge sisestage ega eemaldage toitepistikut märgade kätega.
- Kasutage maandatuid toidet. Veenduge, et maandus on korralik.
- Kui toitejuhe on kahjustatud, peab selle võimalike ohtude vältimiseks vahetama välja seadme tootja või tootja hooldusesindaja.
- Kui seadme toitejuhe on kahjustunud peab selle vahetama välja seadme tootja või selle volitatud hoolduskeskus.
- Kui ilmneb ebanormaalseid nähtusi (näiteks kõrbemislõhn), ühendage koheselt seade vooluvõrgust lahti ja võtke ühendust kohaliku edasimüüjaga.
- Kui keegi seadet ei kasuta, lülitage see välja, eemaldage toitejuhe pistikupesast või ühendage seade vooluvõrgust lahti.
- Ärge pritsige ega valage õhukonditsioneerile vett. See võib põhjustada lühiühendust või tekitada õhukonditsioneerile rikkeid.
- Kui kasutatakse äravooluvoolikut peab ümbritsev temperatuur olema 0 °C kõrgem. Muidu võib õhukonditsioneerist hakata vett lekkima.
- Kütteseadmete kasutamine õhukonditsioneeride lähedal on keelatud.
- Paigutage õhukonditsioneer eemale tulekollektist, tuleohtlikest või plahvatusohtlikest objektidest.
- Lapsed ja puudega inimesed ei tohi seadet ilma järelevalveta kasutada.
- Ärge laske lastel õhukonditsioneeride peal mängida ega sellele ronida.
- Ärge pange ega riputage tilkuvaid esemeid õhukonditsioneeride peale või kohale.
- Ärge parandage ega taastage konditsioneeride iseseisvalt.
- Igasuguste objektide sisestamine õhukonditsioneeride on keelatud.

## Osade nimetused

- |   |                       |    |                        |
|---|-----------------------|----|------------------------|
| 1 | Juhtpaneel            | 7  | Õhurest                |
| 2 | Suunamisribi          | 8  | Õhu sisselase          |
| 3 | Õõtsumisribi          | 9  | A-muhv                 |
| 4 | Rattad                | 10 | Soojuse väljalasketoru |
| 5 | Juhtmekinnituse konks | 11 | B- ja C-muhv           |
| 6 | Toitejuhtme pistik    | 12 | Kaugjuhtmispldi konks  |



Kaugjuhtimispld

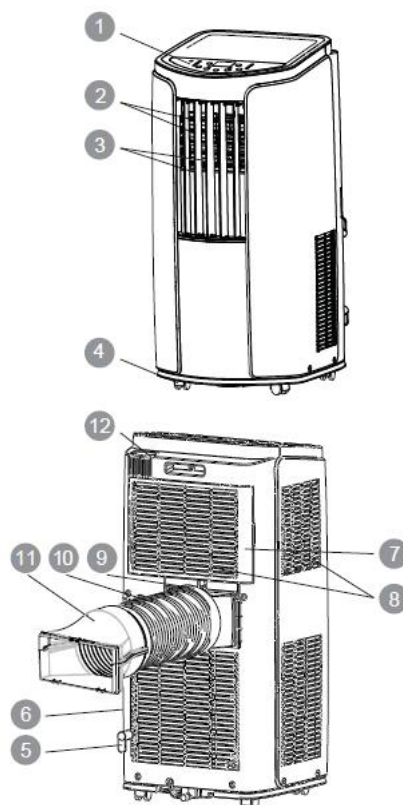

### MÄRKUS

Paigaldamiseks vajalikke tarvikuid ei või eirata.

# Juhtpaneeli kasutusjuhend

## Juhtpaneeli osade nimetused

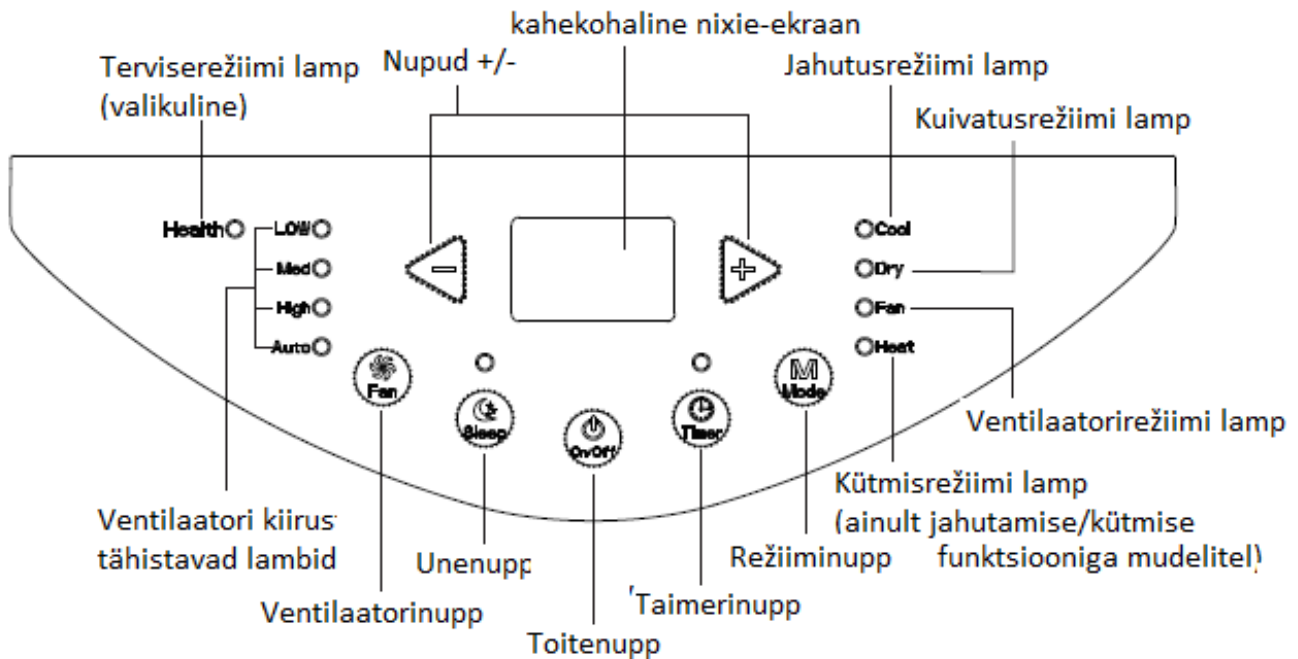

## Juhtpaneeli kasutamine

### MÄRKUS

- Vooluvõrku ühendamisel kostub õhukonditsioneerist heli. Pärast seda on võimalik õhukonditsioneerit puldiga juhtida.
- Sisselülitatud õhukonditsioneeril kostub igakordselt juhtpaneelil nuppu vajutades heli. Samal ajal põleb juhtpaneelil vastav lamp.
- Juhtpaneeli kahekohaline nixie-ekraan on seadme väljalülitatud olekus tühi.
- Sisselülitatud asendis kuvab kahekohaline nixie-ekraan juhtpaneelil jahutusrežiimis ja kütmisrežiimis seadistatud temperatuuri.

### 1. Toitenupp (ON/OFF)

Vajutage seda nuppu õhukonditsioneeris sisse- või väljalülitamiseks.

### 2. Nupp + / -

Jahutusrežiimis nupu + või - vajutamine suurendab või vähendab seadistatud temperatuuri 1 °C võrra. Võimalik on valida temperatuuri vahemikus 16 °C ~ 30 °C. Automaat-, kuivatus- või ventilaatorirežiimis antud nupp ei tööta.

### 3. Režiiminupp (MODE)

Nupu vajutamine vahetab režiime järgmiselt: jahutamine → kuivatamine → ventilaator → kütmine (ainult jahutamise/kütmise seadmetel).

#### Jahutamine

Jahutamise režiimis põleb jahutamise režiimi lamp. Nixie-ekraan kuvab seadistatud temperatuuri. Temperatuuri on võimalik valida vahemikus 16 °C ~ 30 °C.

#### Kuivatamine

Kuivatamise režiimis põleb kuivatamise režiimi lamp. Nixie-ekraan on tühi.

#### Ventilaator

Ventilaatorirežiimi valimisel töötab ainult puhuri ventilaator. Ventilaatori lamp põleb. Nixie-ekraan on tühi.

#### Kütmine (ainult jahutamise/kütmise seadmetel)

Põleb kütmise režiimi lamp. Nixie-ekraan kuvab seadistatud temperatuuri. Temperatuuri on võimalik valida vahemikus 16 °C ~ 30 °C.

### 4. Ventilaatorinupp (FAN)

Nupuvajutusega muutub ventilaatori kiirus järgmiselt: aeglane kiirus → keskmine kiirus → kiire kiirus → automaatne kiirus → aeglane kiirus.

### 5. Taimerinupp (TIMER)

Taimeri seadistamise režiimi sisenemiseks vajutage taimeri nuppu. Taimeri aja seadistamiseks vajutage nuppe + või -. Taimeri seadistamiseks kuni 10 tunni muudab nuppudele + või - vajutamine ajaseadistust 0,5 tunni võrra. Üle 10 tunni taimeriaja valimisel muudavad nupud + või - taimeri aega 1 tunni võrra. Kui peale taimeri seadistamist 5 sekundi jooksul muid tegevusi ei toimu näitab seade temperatuuri. Kui taimeri funktsioon on käivitunud, siis ülemine lamp säilitab displei oleku. Teisi lampe see ei mõjuta. Taimerirežiimi tühistamiseks vajutage uuesti taimeri nuppu.

### 6. Unenupp (SLEEP)

- Unerežiimi sisenemiseks vajutage unenuppu. Kui unerežiim on aktiveeritud jahutusrežiimis, tõuseb 1 tunni jooksul temperatuur 1 °C võrra. 2 tunni jooksul suureneb temperatuur 2 °C võrra ja seejärel töötab edaspidi muutumatu temperatuuriga.

- Unerežiimi sisenemiseks vajutage unenuppu. Kui unerežiim on aktiveeritud kütmise režiimis, langeb 1 tunni jooksul temperatuur 1 °C võrra. 2 tunni jooksul langeb temperatuur 2 °C võrra ja seejärel töötab edaspidi muutumatu temperatuuriga.

- Unefunktsioon ei ole ventilaatori, kuivatamise ja automaatrežiimis kättesaadav. Kui unefunktsioon on käivitunud, siis ülemine lamp säilitab displei oleku. Teisi lampe see ei mõjuta.

## Õhuvoolu suuna muutmine

### 1. Õhuvoolu suunamine üles/alla

- Hoidke horisontaalseid õhuribisid joonisel näidatud viisil ning reguleerige õhuvoolu suunda.
- Ärge reguleerige horisontaalseid õhuribisid aeglase ventilaatori kiirusega jahutamise või kuivatamise režiimides kõige madalamale või kõrgemale positsioonile pikemaks ajaperioodiks. Õhuribidele võib koguneda kondensvesi.

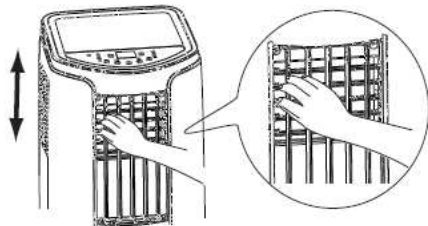

### 2. Õhuvoolu suunamine paremale/vasakule

- Hoidke vertikaalseid õhuribisid joonisel näidatud viisil ning reguleerige õhuvoolu suunda.
- ▲ **ETTEVAATUST!**
- Ärge reguleerige vertikaalseid õhuribisid aeglase ventilaatori kiirusega jahutamise või kuivatamise režiimis töötades maksimaalselt paremasse või vasakusse asendisse pikemaks ajaperioodiks. Õhuribidele võib koguneda kondensvesi.

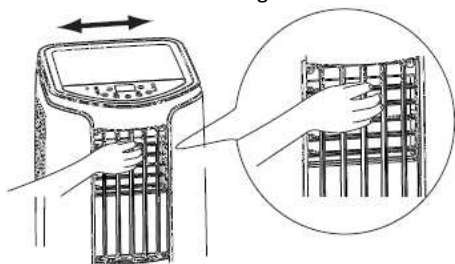

## Kaugjuhtimispuldi kasutamine

Tegemist on üldotstarbelise kaugjuhtimispuldiga, mida võib kasutada multifunktsionaalse konditsioneeriga. Mõnel mudelil puuduva funktsiooni puhul jätkab seade vastava nupuvajutamise korral töötamist endises olekus.

### Kuidas pulti kasutada?

Suunake kaugjuhtimispult signaali vastuvõtja suunas ja vajutage soovitud nuppu. Signaali vastuvõtmisel kostub seadmest piiks.

- Veenduge, et kardinaid vms ei takista signaali vastuvõtmise akent.
- Signaali vastuvõtmise distants on 7 meetrit.

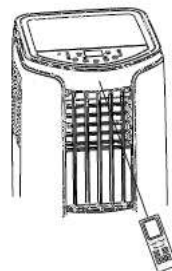

### ▲ ETTEVAATUST!

- Signaali vastuvõtja aken ei tohi olla otsese päikesevalguse käes. Päike võib selle töötamisele halvasti mõjutada.
- Teatud päevavalguslambi kasutamine seadmega samas ruumis võib signaaliedastust segada.
- Ärge jätke pulti otsese päikesevalguse kätte või küttekeha lähedusse. Kaitske pulti niiskuse ja löökide eest.

### Mittekasutamise ajal puldi kadumise ärahoidmiseks kinnitage pult seadme külge.

Kinnitatud puldi eemaldamiseks seadmelt tõstke pulti kergelt üles ja tõmmake ära.

Kaugjuhtimispuldi konks

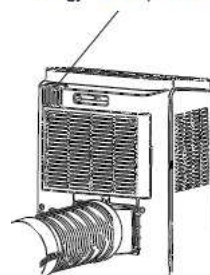

## Kaugjuhtimispuldi nupud

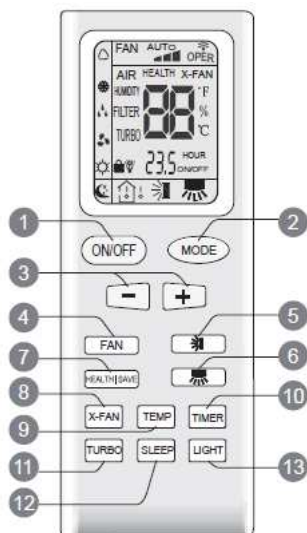

- 1 Toitenupp (ON/OFF)
- 2 Režiiminupp (MODE)
- 3 +/- nupud
- 4 Ventilatorinupp (FAN)
- 5 nupp (antud seadmel ei tööta)
- 6 nupp (antud seadmel ei tööta)
- 7 Tervise/säästmise nupp (HEALTH/SAVE)
- 8 Nupp X-VENT (X-FAN)  
(Märkus: X-FAN (X-VENTILAATOR) on puhumise (BLOW) puhul samasugune)
- 9 Temperatuurinupp (TEMP)
- 10 Taimerinupp (TIMER)
- 11 Turbonupp (antud seadmel ei tööta)
- 12 Unenupp (SLEEP)
- 13 Valgustusnupp (LIGHT)

## Displeil kuvatavate ikoonide tutvustus

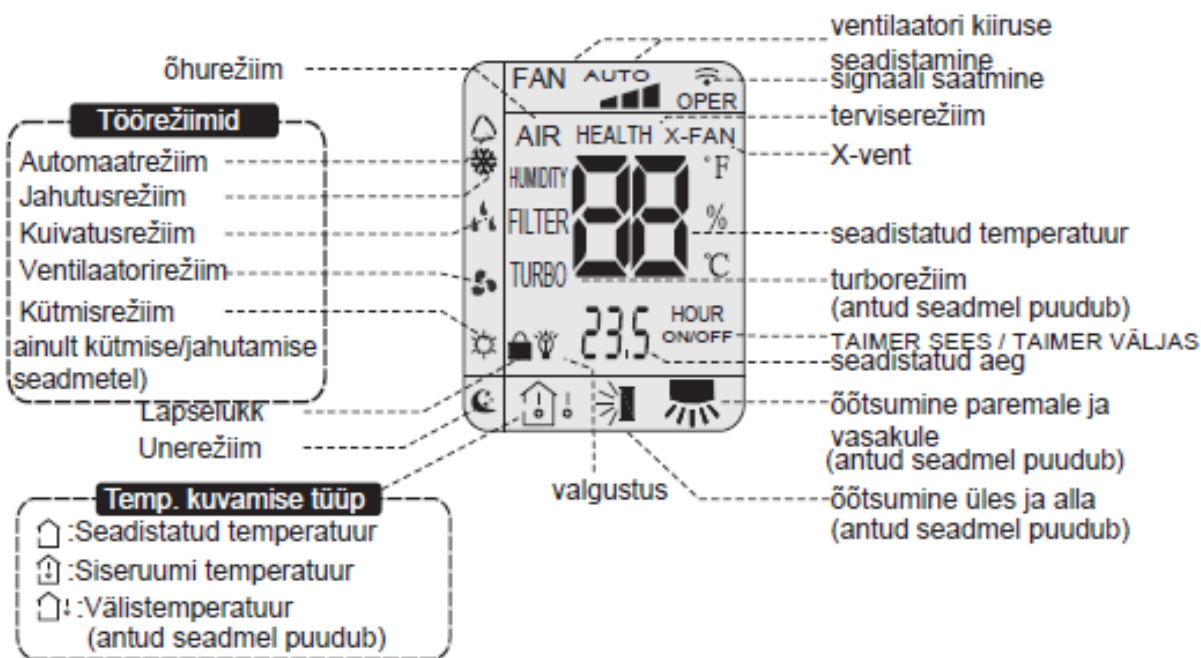

## Kaugjuhtimispuldi nuppude tutvustus

### MÄRKUS

- Pärast seadme vooluvõrku ühendamist kostab õhukonditsioneerist helisignaali ja töötamisnäidik süttib põlema punaselt. Nüüd on võimalik õhukonditsioneeriga juhtida.
- Sisselülitatud seadmega iga puldi nupuvajutuse järel näitab signaalinäidik , et signaal on õhukonditsioneerile saadetud.
- Kui seade on välja lülitatud, näitab puldi displei määratud temperatuuri. Sisse lülitatud olekus on puldi displeile kuvatava vastava käivitusfunktsiooni ikoon.

### 1. Toitenupp (ON/OFF)

Vajutage seda nuppu õhukonditsioneeris sisse- või väljalülitamiseks. Pärast seadme sisselülitamist süttib seadme näidik roheliselt (Roheline näidik. Näidiku värv võib erinevatel mudelitel olla erinev) ja seadmest kostub helisignaali.

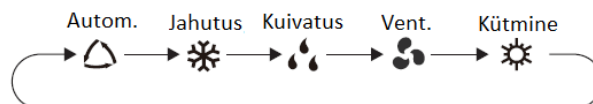

### 2. Režiiminupp (MODE)

Nuppu vajutades saate valida soovitud töörežiimi.



- Automaatsel režiimi valimisel töötab õhukonditsioneer automaatselt vastavalt ümbritsevale õhutemperatuurile. Määratud temperatuuri ei ole võimalik muuta ja seda ka ei

kuvata. Ventilatori töötamise kiiruse muutmiseks vajutage ventilatorinuppu (FAN).

- Pärast jahutusrežiimi valimist hakkab konditsioneer töötama jahutusrežiimis. Seadme jahutusnäidik  hakkab põlema. Määratud temperatuuri muutmiseks vajutage nuppe + või -. Ventilatori töökiiruse muutmiseks vajutage ventilatorinuppu (FAN).
- Pärast kuivatusrežiimi valimist hakkab konditsioneer töötama aeglasel kiirusel kuivatusrežiimis. Seadme kuivatusrežiimi näidik  hakkab põlema. Kuivatusrežiimis ei ole ventilatori töötamiskiirust võimalik muuta.
- Pärast ventilatorirežiimi valimist töötab õhukonditsioneer ainult ventilatorirežiimis. Kõik teised seadme režiiminäidikud on väljas. Töötamisnäidik on sees. Ventilatori töökiiruse muutmiseks vajutage ventilatorinuppu (FAN).
- Pärast kütmissrežiimi valimist hakkab konditsioneer töötama kütmissrežiimis. Seadme kütmissnäidik  hakkab põlema. Määratud temperatuuri muutmiseks vajutage nuppe + või -. Ventilatori töökiiruse muutmiseks vajutage ventilatorinuppu (FAN) (ainult jahutamise/kütmise seadmel)

### MÄRKUS



Külma õhupuhangu vältimiseks hakkab seadme ventilator pärast kütmissrežiimi käivitamist tööle alles pärast 1 kuni 5 minutit viivitamist. (Konkreetses aja määrab seadet ümbritsev temperatuur.)

Kaugjuhtimispuuldil on võimalik temperatuuri seadistamise vahemik 16 °C - 30 °C. Ventilatori kiiruse seadistusvahemik: automaatne, aeglane kiirus, keskmine kiirus ja kiire kiirus.

### 3. Nupp + või -

- Pärast iga nuppude + või - vajutamist suureneb või väheneb temperatuur 1°C võrra. Väärtuse kiiremaks vahetumiseks 2 hoidke sekundit hiljem nuppe + või - pikemalt alla surutuna. Soovitav väärtuse saavutamisel vabastage nupp. Seadme temperatuurinäidik muutub samuti vastavalt. (Automaatrežiimis ei ole temperatuuri võimalik muuta)
- Taimer sees (TIMER ON), taimer väljas (TIMER OFF) või kellaaja seadistamise korral muudab nuppude + või - vajutamine ajanäitu (vaadake lähemalt taimerinupu (TIMER) kirjeldusest).

### 4. Ventilatorinupp (FAN)

Selle nupu vajutamine muudab ventilatori töökiirust järgmiselt: AUTO (automaatne), aeglane (  ), (keskmine (  ), kiire (  ).

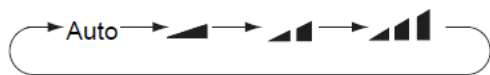

### Märkus

- Automaatse (AUTO) kiiruse puhul reguleerib IDU-ventilaatorimootor ventilatori töökiirust (kiire, keskmine või aeglane) ümbritseva temperatuuri alusel.
- Kuivatamisrežiimis on ventilatori töökiiruseks aeglane kiirus.

### 5. nupp (antud seadmel ei tööta)

### 6. nupp (antud seadmel ei tööta)

### 7. Tervise/säästmise nupp (HEALTH/SAVE)

#### TERVISEFUNKTSIOON

Pärast tervisenupu (HEALTH) vajutamist lülitub pult ringjalt järgmisel moel: HEALTH (TERVIS) → AIR (ÕHK) → AIR HEALTH (ÕHK TERVIS) → näit puudub.

- Valides puldil valiku HEALTH (TERVIS), käivitatakse tervisefunktsioon.
- Valides puldil valiku AIR (ÕHK), käivitatakse õhufunktsioon. (antud seadmel puudub)
- Valides puldil valiku AIR HEALTH (ÕHK TERVIS), käivitatakse õhu- ja tervisefunktsioonid.
- Kui puldil näit puudub, lülituvad õhu- ja tervisefunktsioonid välja.

### SÄÄSTMISFUNKTSIOON

Kui jahutusrežiimis vajutada säästmisnuppu (SAVE), hakkab seade tööle säästmisrežiimis. Puldi displeile kuvatakse kirje SE. Õhukonditsioneer hakkab tööle automaatkiirusel. Määratud temperatuuri ei ole võimalik reguleerida. Säästmisrežiimist väljumiseks vajutage uuesti säästmisnuppu (SAVE). Õhukonditsioneer naaseb tagasi algsele määratud kiirusele ja temperatuurile.

- See funktsioon on kasutatav vaid mõne mudeli puhul.

### 8. Nupp X-VENT (X-FAN)

Pärast selle nupu vajutamist kas siis jahutamise- või kuivatamisrežiimis, kuvatakse puldi displeile kirje X-FAN ja X-VENTI funktsioon lülitub sisse. Uuesti nupu vajutamisel lülitatakse funktsioon välja. Puldi displeilt kustub kirje X-FAN.



#### Märkus

- Pärast funktsiooni X-VENT käivitamist jätkab ventilator pärast seadme väljalülitamist mõne aja vältel aeglasel kiirusel töötamist, et kuivatada seadme sinna jääda võinud vesi.
- Seadme töötamisel režiimis X-VENT nupu X-FAN vajutamine lülitab funktsiooni X-VENT välja. Seadme ventilator lõpetab koheselt töötamise.

### 9. Temperatuurinupp (TEMP)

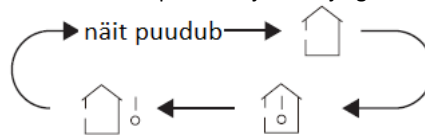
Vajutades seda nuppu on seadme displeil võimalik näha seadmele määratud temperatuuri, seadme ümbritsevat temperatuuri või väliskeskonna temperatuuri. Vastavad temperatuurid kuvatakse puldil vajutades järgmiselt:



- Valides puldil  või näidu puudumise, näitab seadmel olev temperatuurinäidik määratud temperatuuri.
- Valides puldil , näitab seadmel olev temperatuurinäidik seadet ümbritsevat temperatuuri.
- Valides puldil , näitab seadmel olev temperatuurinäidik välistemperatuuri.

#### Märkus

- Väliskeskonna temperatuuri kuvamist ei ole osadel mudelitel võimalik valida. Kui seade saab  signaali, kuvatakse seadmel seadistatud temperatuur.
- Ainult mudelitel, mille seadmel on kahekohaline ekraan.

### 10. Taimerinupp (TIMER)

- Kui seade on SISSE lülitatud, on seda nuppu vajutades võimalik seadistada väljalülitamistaimer (TIMER OFF). Kirjed HOUR (tund) ja OFF (väljas) hakkavad vilkuma. Nuppude + või - vajutamine 5 sekundi jooksul võimaldab taimeri sisselülitamise aega seadistada. Pärast igakordset nupu + või - iga vajutamist suureneb või väheneb aeg poole tunni võrra. Nuppe + või - all hoides hakkab 2 sekundi möödudes aeg kiiremini soovitud suunas muutuma. Seejärel vajutage kinnitamiseks uuesti

taimerinuppu (TIMER). Kirjed HOUR ja OFF lõpetavad vilkumise. Väljalülitamistaimer (TIMER OFF) tühistamiseks vajutage väljalülitamistaimer (TIMER OFF) olekus uuesti taimerinuppu (TIMER).

• Kui seade on välja lülitatud, on seda nuppu vajutades võimalik seadistada sisselülitamistaimer (TIMER ON). Toimingu täpsema kirjelduse leiata väljalülitamistaimer kirjeldusest. Sisselülitamistaimer (TIMER ON) tühistamiseks vajutage sisselülitamistaimer (TIMER ON) olekus uuesti taimerinuppu (TIMER).

#### Märkus

- Aja seadistamise vahemik on 0,5 - 24 tundi.
  - Kahe toimingu vaheline ajavahe ei tohi ületada 5 sekundit.
- Vastasel juhul väljub pult automaatselt seadistamise režiimist.

#### 11. Turbonupp (antud seadmel ei tööta)



Seda nuppu jahutamise- või kütmissrežiimis vajutades siseneb õhukonditsioneer kiire jahutamise või kütmise režiimi. Puldi displeile kuvatakse kirje TURBO. Turbofunktsioonist väljumiseks vajutage uuesti sama nuppu, misjärel displeilt kustub kirje TURBO.

#### 12. Unenupp (SLEEP)

Jahutamise- või kütmissrežiimis seda nuppu vajutades käivitub unefunktsioon.



Puldi displeile kuvatakse ikoon . Uuesti nupu vajutamisel lülitatakse unefunktsioon välja. Puldi displeile ilmub ikoon .

#### 13. Valgustusnupp (LIGHT)

Vajutage seda nuppu seadme displei valgustuse väljalülitamiseks. Puldi displeil kustub ikoon . Vajutage nuppu uuesti seadme displei valgustuse sisselülitamiseks. Puldi displeile ilmub ikoon .

## Kombineeritud nuppude funktsioonide tutvustus

#### Lapselukufunktsioon

Korrige nuppe + ja - vajutades lülitub sisse lapselukufunktsioon. Kui lapselukk on sisse lülitatud, kuvatakse puldi displeile ikoon . Kaugjuhtimispuulil nuppe vajutades vilgub ikoon  kolm korda ja kaugjuhtimispuul ei saada seadmesse signaali.

#### Temperatuurinäidu ümberlülitamise funktsioon

Seadme puldist sisselülitamise järel vajutage samaaegselt nuppu - ja režiiminupp (MODE) ning teil on võimalik valida, kas temperatuuri mõõtühikuna kasutatakse Celsiuse (°C) või Fahrenheiti (°F) kraade.

## Õhukonditsioneer kasutusjuhend

1. Pärast seadme vooluvõrku ühendamist vajutage õhukonditsioneer sisse lülitamiseks puldil toitenuppu (ON/OFF).
2. Soovitud režiimi valimiseks vajutage režiiminuppu (MODE) ja tehke valik järgnevatest: AUTO (Automaatne), COOL (Jahutamine), DRY (Kuivatamine), FAN (Ventilaator), HEAT (Kütmine).
3. Vajaliku temperatuuri valimiseks vajutage nuppe + või - (automaatrežiimis ei ole temperatuuri võimalik reguleerida).
4. Ventilaatori soovitud töökiiruse valimiseks vajutage ventilaatorinuppu (FAN) ja valige järgmiste töökiiruste vahel: automaatne, aeglane, keskmine või kiire kiirus.

## Puldi patareide vahetamine

1. Vajutage puldi tagaküljel ikooniga  märgistatud kohta ja suruge patareisektsiooni kate noole suunas välja.
2. Vahetage 2 (AAA 1,5V) kuivpatareid ja veenduge, et + ja - poolused on õiges suunas.
3. Pange patareisektsiooni kate tagasi oma kohale.

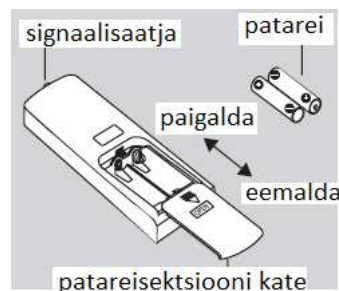

#### Märkus

- Puldi kasutamise ajal suunake puldi signaalisatja seadme vastuvõtuakna suunas.
- Puldi ja seadme vaheline kaugus ei tohiks olla suurem kui 8 m. Puldi ja seadme vahel ei tohi olla segavaid esemeid.
- Signaali võivad segada ruumis asuv päevavalguslamp või juhtmeta telefon, seetõttu võiks kaugjuhtimispuul olema töötamise ajal seadme lähedal.
- Patareide vahetamisel vahetage need sama mudeli patareidega.
- Kui te ei kavatse pulti pikemat aega kasutada, võtke puldist patareid välja.
- Kui puldi displei on hägune või displei on kustunud, vahetage patareid välja.

## Puhastamine ja hooldamine

#### HOIATUS!

- Enne õhukonditsioneer puhastamist lülitage seade välja ja ühendage vooluvõrgust lahti. Muidu võib tekkida elektrilöögioht.
- Ärge peske õhukonditsioneer veega. See võib põhjustada elektrilööki.
- Ärge kasutage õhukonditsioneer puhastamiseks volatiliiseid vedelikke (lahusti või bensiin). See võib rikkuda õhukonditsioneer välimust.

### Välise korpuse ja ribide puhastamine

Kui välise korpuse pinnal on tolmu, kasutage selle pühkimiseks pehmet rätikut. Kui väline korpus on väga määrdunud (nt rasv), kasutage selle puhastamiseks neutraalse toimega puhastajat. Ribide puhastamiseks kasutage puhastajat või pehmet harja.

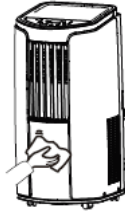

### Filtri puhastamine

#### 1. Filtri eemaldamine

Filtri 1 eemaldamiseks vajutage klambrile joonisel näidatud viisil.

Tõmmake filter 2 välja.

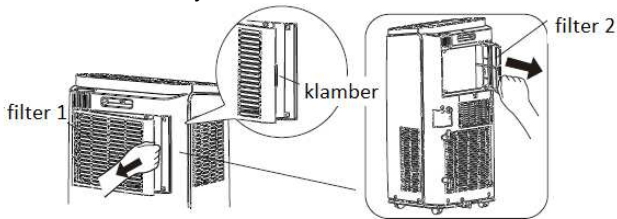

#### 2. Filtri puhastamine

Kasutage filtri puhastamiseks puhastajat või vett. Kui filter on väga määrdunud (rasvane nt), kasutage selle puhastamiseks 40 °C vett, milles on lahustatud neutraalset pesuainet. Seejärel pange filter varjulisse kohta kuivama.



#### 3. Filtri taastapaigaldamine

Kui filter on puhastatud ja kuivanud, siis paigaldage see uuesti seadmesse.

### Märkus

- Filtrit tuleb puhastada kord iga kolme kuu möödudes. Kui töötamiskohas on palju tolmu, tuleb puhastamise sagedust suurendada.
- Ärge kuivatage filtrit lahtise tule või fööniga. Filter võib deformeerida või minna põlema.

### Väljalasketoru puhastamine

Eemaldage õhukonditsioneerilt sooja õhu väljalasketoru, puhastage ja kuivatage see ja paigaldage seadmesse tagasi. (Paigaldamise ja eemaldamise kohta täpemate juhiste saamiseks vaadake jaotist Soojuse väljalasketoru paigaldamine ja lahtivõtmine.)

### Kontrollige enne kasutamishooaega

1. Kontrollige, kas õhu sisse- ja väljalaskeavad on takistuste vabad.
2. Kontrollige, kas pistik ja pesa on heas seisukorras.
3. Kontrollige, kas filter on puhas.
4. Kontrollige, kas kaugjuhtimispuldil on patareid.
5. Kontrollige, kas muhvid, akna klamber ja soojuse väljalasketoru on tugevalt kinni.
6. Kontrollige, ega äralasketoru pole kahjustatud.

### Kontrollige pärast kasutamishooaega

1. Ühendage lahti vooluvarustus.
2. Puhastage filter ja väline korpus.
3. Eemaldage õhukonditsioneerist mustus ja tolmu.
4. Eemaldage masinasse kogunenud vesi (täpsemate juhiste nägemiseks vaadake jaotist Vee ärajuhtimine).
5. Kontrollige, kas akna klamber on kahjustatud või mitte. Kui on, võtke ühendust edasimüüjaga.

### Pikaajaline hoiustamine

Kui te ei kasuta õhukonditsioneerit pikka aega, siis järgige seadme korraliku töötamise tagamiseks järgmisi samme.

- Veenduge, et seadmesse ei ole kogunenud vett ja soojuse väljalasketoru on lahti ühendatud.
- Tõmmake pistik välja ja mähkige toitejuhe kokku.
- Puhastage õhukonditsioneer ja tolmu kogumise vältimiseks pakendage korralikult.

### Teave ümbertöötlemise kohta

- Paljud pakkematerjalid on taaskäideldavad. Visake need ära kohaliku prügimajanduse abil.
- Kui soovite õhukonditsioneerit utiliseerida, võtke õige utiliseerimisviisi osas ühendust kohaliku edasimüüjaga või pidage nõu kohaliku hoolduskeskusega.



## Rikete analüüs

Enne hoolduse tellimist kontrollige järgmisi punkte. Kui tõrget ei õnnestu kõrvaldada, võtke ühendust kohaliku edasimüüja või kvalifitseeritud tehnikutega.

Nähtus	Tõrketuvastus	Lahendus
Õhukonditsioneer ei saa töötada	● Voolukatkestus?	● Oodake kuni vooluvarustus taastub.
	● Kas pistik ei ole korralikult pesas?	● Pange pistik korralikult pesasse.
	● Kas õhulüliti on lahti tulnud või kaitse läbi põlenud?	● Paluge spetsialistidel õhulüliti või kaitse välja vahetada.
	● Kas vooluringis on rike?	● Paluge spetsialistidel vooluring välja vahetada.
	● Kas seade taaskäivitatakse kohe peale väljalülitamist?	● Oodake 3 minutit ja lülitage seade seejärel uuesti sisse.
Vilets jahutamise (kütmise) jõudlus.	● Kas vooluvõimsus on liiga madal?	● Oodake, kuni pinge on taastunud.
	● Kas õhufilter on liiga must?	● Puhastage filtrit.
	● Kas seadistatud temperatuur on sobiv?	● Reguleerige temperatuuri.
	● Kas uks ja aken on kinni?	● Sulgege uks ja aknad.
Õhukonditsioneer ei saa kaugjuhtimispuldilt signaali või pult pole tundlik.	● Kas seadme ümber on tugevaid segajaid (nagu staatiline rõhk või kõikumine)?	● Tõmmake pistik välja. Pange pistik umbes 3 minuti möödudes tagasi ja lülitage seade uuesti sisse.
	● Kas pult on signaali vastuvõtmise vahemaa piires?	● Puldi vastuvõtukaugus on 8 m. Ärge ületage vastuvõtukaugust.
	● Kas seadme läheduses on seadme töötamist takistavaid tegureid?	● Eemaldage takistused.
	● Kas kaugjuhtimispuldi tundlikkus on madal?	● Kontrollige kaugjuhtimispuldi patareid. Kui patareid hakkavad tühjaks saama, siis vahetage need välja.
	● Kas ruumis on päevavalguslamp?	● Liikuge puldiga õhukonditsioneerile lähemale. Lülitage päevavalguslamp välja ja proovige seejärel uuesti.
Ventilaator ei puhu konditsioneerist õhku.	● Kas õhu sissevõtt või väljalase on ummistunud?	● Kõrvaldage ummistus.
	● Kas kütisrežiimis on seadet ümbritsev temperatuur saavutanud seadistatud temperatuuri?	● Seadme ventilaator lõpetab peale soovitud temperatuuri saavutamist õhu puhumise.
	● Kas kütisrežiim lülitati alles natukene aega tagasi sisse?	● Külma õhuvoo vältimiseks hakkab õhukonditsioneer peale sisselülitamist tööle viiteajaga. Tegemist on tavapärase nähtusega.
	● Kas aurusti on üles sulanud? (Kontrollige seda filtrit välja tõmmates.)	● Tegemist on tavapärase nähtusega. Õhukonditsioneer sulab üles. Kui ülessulamine on lõppenud, siis jätkab õhukonditsioneer töötamist.
Määratud temperatuuri ei ole võimalik reguleerida.	● Kas seade töötab automaatrežiimis?	● Automaatrežiimis ei ole temperatuuri võimalik reguleerida.
	● Kas soovitud temperatuur ületab võimalikku seadistatavat temperatuurivahemikku?	● Temperatuuri seadistamise vahemik: 16 °C - 30 °C
Tunda on halba lõhna.	● Ruumis on halva lõhna allikas, nagu mööbel, sigarett vms.	● Elimineerige halva lõhna allikas. Puhastage filtrit.
Töötamise ajal kostub tavapärasest erinevat heli.	● Kas seadet segavad äike, raadio vm tegurid?	● Katkestage vooluvarustus, taastage vooluvarustus ja lülitage seade uuesti sisse.
Kuulda on vee voolamise heli.	● Kas õhukonditsioneer lülitati just sisse või välja?	● Õhukonditsioneeris sisemusest kostub külmaaine voolamise heli. Tegemist on tavapärase nähtusega.
Kuulda on heli „PAPA“.	● Kas õhukonditsioneer lülitati just sisse või välja?	● Temperatuuri muutumisest tingitud paneeli paisumine või kokkutõmbumine, mis võib põhjustada hõõrdumisele sarnanevat heli.

## Rikete analüüs

### Rikke kood

E5	Liigvoolu kaitse	Ühendage vooluvõrgust lahti ja 10 minuti möödudes lülitage see uuesti sisse. Kui E5 ei ole ära kadunud, siis võtke seadme hooldamiseks ühendust professionaalse isikuga.
H8	Seadme sisemus on vett täis.	1. Valage vesi seadmest välja. 2. Kui H8 ei ole ära kadunud, siis võtke seadme hooldamiseks ühendust professionaalse isikuga.
F1	Seadet ümbritseva temperatuuri mõõtmise anduri rike.	Võtke selle parandamiseks ühendust professionaalse isikuga.
F2	Aurusti temperatuuri mõõtmise anduri rike.	Võtke selle parandamiseks ühendust professionaalse isikuga.
F0	1. Külmaaine leke 2. Süsteem on ummistunud	1. Lülitage seade peale väljalülitamist ja pistiku eraldamist 30 minutiks uuesti sisse. 2. Kui rike on püsiv, pöörduge müügiärgsesse teenindusse.
H3	Kompressori ülekoormuse kaitse	1. Kontrollige ega seade ei ole kõrge temperatuuri või niiskusega keskkonnas. Kui seadet ümbritsev temperatuur on liiga kõrge, lülitage seade välja ja lülitage uuesti sisse, kui ümbritsev temperatuur langeb alla 35 °C. 2. Kontrollige ega erinevad objektid ei takista aurusti või kondensaatori töötamist. Takistavate tegurite olemasolul eemaldage need, lülitage seade välja ja siis uuesti töötamiseks sisse. 3. Kui rike jääb püsima, siis võtke ühendust müügiärgse teenindusega.
E8	Ülekoormusest tulenev rike	
F4	Välise toru temperatuuriandur on lahti/lühiühenduses.	Võtke selle parandamiseks ühendust müügiärgse teenindusega.

### HOIATUS!

- Kui ilmneb mõni allpool nimetatud nähtustest, siis ühendage seade viivitamatult vooluvõrgust lahti ja võtke ühendust edasimüüjaga.  
→ Toitejuhe on ülekuumenenud või kahustatud.  
→ Töötamise ajal kostub tavatuid helisid.  
→ Ebameeldiv lõhn.  
→ Vee leke.
- Ärge parandage ega taastage konditsioneerit iseseisvalt
- Kui õhukonditsioneer töötab tavatutes tingimustes, võib see põhjustada rikkeid, elektrilööki või süttida.



[www.cooperandhunter.com](http://www.cooperandhunter.com)

TOOTJA: GREE ELECTRIC APPLIANCES, INC. ZHUHAI

Address: West Jinji Rd, Qianshan, Zhuhai, Guangdong, Hiina